

# DRE

KATALOG  
DVERE  
2020

VYDANIE 1



## EMENA s poldrážkou

■ biela, borovica biela, sibírsky brest, piesok dub, bielený dubový riffle, jaseň, zlatý dubový riffle, tmavý orechový riffle, sivý dubový riffle \*\*\*, jilmový tabak, brest antracitový, tmavý veniec, dubový dub, karamelová orech, sivá štruktúra, čierna štruktúra



EMENA

EMENA 1

EMENA 2

EMENA 3

EMENA 4

EMENA 5

**Skló v štandarde:** MAT DRE, decormat hnedé, decormat grafitové a priehľadné skló

**Možnosti za príplatok**

- » ventilačné objímky: kovové, plastové
- » krídla „90° a „100°
- » vetracie podrezanie
- » dvojkridlové dvere

\*\*\* dekór iba pri vodorovnom smere vlákien

**POZOR:** krídlo s poldrážkou - rovná hrana

**Krídlo falcové**

- » Ostrá hrana
- » 3 strieborné závesy
- » Zadlabavací zámok vo verzii interierový kľúč, FAB vložka, WC motýlik alebo zámok len s kľúčkou

## VERANO s poldrážkou

■ biela, borovica biela, sibírsky brest, piesok dub, bielený dubový riffle, jaseň, zlatý dubový riffle, tmavý orechový riffle, sivý dubový riffle \*\*\*, jilmový tabak, brest antracitový, tmavý veniec, dubový dub, karamelová orech, sivá štruktúra, čierna štruktúra



VERANO

VERANO 1

VERANO 2

VERANO 3

VERANO 4

VERANO 5

**Skló v štandarde:** MAT DRE, decormat hnedé, decormat grafitové a priehľadné skló

**Možnosti za príplatok**

- » ventilačné objímky: kovové, plastové
- » krídla „90° a „100°
- » vetracie podrezanie
- » dvojkridlové dvere

\*\*\* dekór iba pri vodorovnom smere vlákien

**POZOR:** krídlo s poldrážkou - rovná hrana

**Krídlo falcové**

- » Ostrá hrana
- » 3 strieborné závesy
- » Zadlabavací zámok vo verzii interierový kľúč, FAB vložka, WC motýlik alebo zámok len s kľúčkou

## ENA s poldrážkou

■ biela, biela matná, borovica biela, sibírsky brest, piesok dub, bielený dubový riffle, jaseň, zlatý dubový riffle, tmavý orechový riffle, sivý dubový riffle \*\*\*, tabakový brest, antracit, tmavý veniec, dubový dub, karamel orechový, šedá štruktúra, čierna štruktúra

■ brest, eben, americký orech, dub poľský 3D, dub grand



ENA

ENA 1

ENA 2

ENA 3

ENA 4

ENA 5

**Skló v štandarde:** MAT DRE, decormat hnedé, decormat grafitové a priehľadné skló

**Možnosti za príplatok**

- » ventilačné objímky: kovové, plastové
- » krídla „90° a „100°
- » vetracie podrezanie
- » dvojkridlové dvere

\*\*\* dekór iba pri vodorovnom smere vlákien

**POZOR:** krídlo s poldrážkou - rovná hrana

**Krídlo falcové**

- » Ostrá hrana
- » 3 strieborné závesy
- » Zadlabavací zámok vo verzii interierový kľúč, FAB vložka, WC motýlik alebo zámok len s kľúčkou

## TREVI s poldrážkou

■ biela, borovica biela, sibírsky brest, piesok dub, bielený dubový riffle, jaseň, zlatý dubový riffle, tmavý orechový riffle, sivý dubový riffle \*\*\*, jilmový tabak, brest antracitový, tmavý veniec, dubový dub, karamelová orech, sivá štruktúra, čierna štruktúra



TREVI 1

TREVI 2

TREVI 3

TREVI 4

TREVI 5

TREVI 6

**Skló v štandarde:** MAT DRE, decormat hnedé, decormat grafitové a priehľadné skló

**Možnosti za príplatok**

- » ventilačné objímky: kovové, plastové
- » krídla „90° a „100°
- » vetracie podrezanie
- » dvojkridlové dvere

\*\*\* dekór iba pri vodorovnom smere vlákien

**POZOR:** krídlo s poldrážkou - rovná hrana

**Krídlo falcové**

- » Ostrá hrana
- » 3 strieborné závesy
- » Zadlabavací zámok vo verzii interierový kľúč, FAB vložka, WC motýlik alebo zámok len s kľúčkou

## **RI** TRIESTA s poldrážkou

■ biela, borovica biela, sibírsky brest, piesok dub, bielený dubový riffle, jaseň, zlatý dubový riffle, tmavý orechový riffle, sivý dubový riffle \*\*\*, jilmový tabak, brest antracitový, tmavý veniec, dubový dub, karamelová orech, sivá štruktúra, čierna štruktúra



TRIESTA

TRIESTA 1

TRIESTA 2

TRIESTA 3

**Sklo v štandarde:** MAT DRE, decormat hnedé, decormat grafitové a priehľadné sklo

**Možnosti za príplatok**

- » ventilačné objímky: kovové, plastové
- » krídla „90°“ a „100°“
- » vetracie podrezanie
- » dvojkrídlové dvere

\*\*\* dekór iba pri vodorovnom smere vlákien

**POZOR:** krídlo s poldrážkou - rovná hrana

**Krídlo falcové**

- » Ostrá hrana
- » 3 strieborné závesy
- » Zadlabavací zámok vo verzii interierový kľúč, FAB vložka, WC motýlik alebo zámok len s kľučkou

## **RI** **3D** NESTOR s poldrážkou

■ matná biela, borovica biela, jaseň, dub pieskový, brest antracit, wenge tmavé, dub vintage  
■ dub poľský 3D



NESTOR 1

NESTOR 2

NESTOR 3

NESTOR 4

NESTOR 5

NESTOR 6

NESTOR 7

NESTOR 8

NESTOR 9

NESTOR 10

NESTOR 11

**Sklo v štandarde:** MAT DRE, decormat hnedé, decormat grafitové a priehľadné sklo

**Možnosti za príplatok**

- » ventilačné objímky: kovové, plastové
- » krídla „90°“ a „100°“
- » vetracie podrezanie
- » dvojkrídlové dvere

**POZOR:** krídlo s poldrážkou - rovná hrana

**Krídlo falcové**

- » Ostrá hrana
- » 3 strieborné závesy
- » Zadlabavací zámok vo verzii interierový kľúč, FAB vložka, WC motýlik alebo zámok len s kľučkou

## **RI** **3D** SOLTE s poldrážkou

■ biela, biela matná, borovica biela, sibírsky brest, piesok dub, bielený dubový riffle, jaseň, zlatý dubový riffle, tmavý orechový riffle, sivý dubový riffle \*\*\*, tabakový brest, antracit, tmavý veniec, dub dubový, karamel orechový, šedá štruktúra, čierna štruktúra  
■ brest, eben, americký orech, dub poľský 3D, dub grand



SOLTE 1

SOLTE 2

SOLTE 3

**SOLTE**

Skla v štandarde: MAT DRE, decormat hnedá, decormat grafitové a priehľadné sklo

**Možnosti za príplatok**

- » vetracie rúrky: ocelové, umelohmotné
- » krídla „90°“ a „100°“
- » vetracie podrezanie dverí
- » dvojkrídle dvere

\*\*\* dekór iba pri vodorovnom smere vlákien

**POZOR:** krídlo s poldrážkou - rovná hrana

**Krídlo falcové**

- » Ostrá hrana
- » 3 strieborné závesy
- » Zadlabavací zámok vo verzii interierový kľúč, FAB vložka, WC motýlik alebo zámok len s kľučkou

## **R CELL 3D** AURI s poldrážkou a bez poldrážky

- biela, biela matná, borovica biela, sibírsky brest, piesok dub, bielený dubový riffle, jaseň, zlatý dubový riffle, tmavý orechový riffle, sivý dubový riffle \*\*\*, tabakový brest, antracit, tmavý veniec, dub dubový, karamel orechový, šedá štruktúra, čierna štruktúra
- brest, eben, americký orech, dub poľský 3D, dub grand



**Sklo v štandarde:** MAT DRE, decormat hnedé, decormat grafitové a priehľadné sklo  
**Možnosti za príplatok**  
 » ventilačné objímky: kovové, plastové  
 » krídla „90“ a „100“  
 » vetracie podrezanie  
 » dvojkrídlové dvere  
 \*\*\* dekór iba pri vodorovnom smere vlákien  
**POZOR:** krídlo s poldrážkou - rovná hrana

**Krídlo falcové**  
 » Ostrá hrana  
 » 3 strieborné závesy  
 » Zadlabavací zámok vo verzii interierový kľúč, FAB vložka, WC motýlik alebo zámok len s kľúčkou

**Krídlo bezfalcové otvárávé**  
 » Hrana bez falca (bez poldrážky)  
 » otvory pre 2 skryté pánty Estetic 80 (pánty sú súčasťou vybavenia zárubne)  
 » magnetická zámka na obyčajný kľúč, WC blokáda, patentná vložka alebo jednoduchá zámka  
**POZOR:** tretí pánt Estetic 80 do dverí bez poldrážky (príplatok sa pripočítava k cene zárubne)

## **R CELL 3D** ELSA s poldrážkou

- matná biela, borovica biela, jaseň, dub pieskový, brest antracit, wenge tmavé, dub vintage
- dub poľský 3D

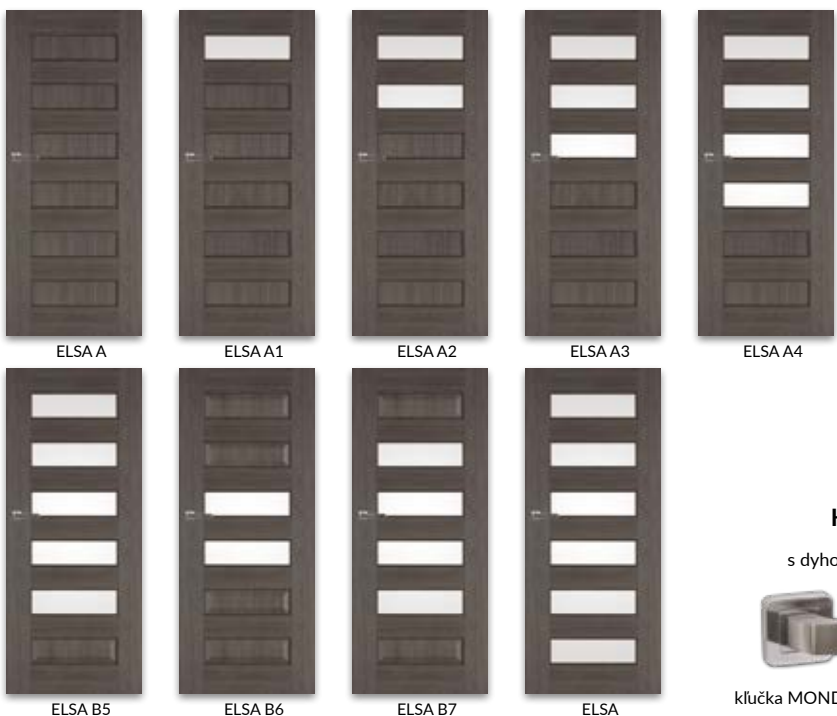

V štandardnom prevedení skla: MAT DRE, decormat hnedý, decormat grafit a priehľadné sklo

**Možnosti za príplatok**  
 » vetracie rúrky: ocelové, umelohmotné  
 » krídla „90“ a „100“  
 » vetracie podrezanie dverí  
 » dvojkrídle dvere

**Krídlo s poldrážkou (falcové)**  
 » Ostrá hrana  
 » 3 strieborné závesy  
 » Zadlabavací zámok vo verzii interierový kľúč, FAB vložka, WC motýlik alebo zámok len s kľúčkou



výplň ELSA A



výplň ELSA B

### Kľučka MONDO SO ŠTÍTOM ZDARMA

(len pre krídla NESTOR a ELSA s poldrážkou s dýhou DRE-Cell a fóliou 3D), farba konečnej úpravy nikel satén



kľučka MONDO - nikel satén

obyčajný kľúč

patentná vložka

kúpeľňový uzáver



## FOSCA s poldrážkou

- biela, biela matná, borovica biela, sibírsky brest, piesok dub, bielený dubový riffle, jaseň, zlatý dubový riffle, tmavý orechový riffle, sivý dubový riffle \*\*\*, tabakový brest, antracit, tmavý veniec, dub dubový, karamel orechový, šedá štruktúra, čierna štruktúra
- brest, eben, americký orech, dub poľský 3D, dub grand



### FOSCA

Sklá v štandarde: MAT DRE, decomat hnedá, decomat grafitové a priehľadné sklo

#### Možnosti za príplatok

- » vetracie rúrky: ocelové, umelohmotné
- » krídla „90° a „100°

- » vetracie podrezanie dverí
- » dvojkridle dvere
- \*\*\* dekór iba pri vodorovnom smere vlákien
- POZOR:** krídlo s poldrážkou - rovná hrana

- » Ostrá hrana
- » 3 strieborné závesy
- » Zadlabavací zámok vo verzii interierový kľúč, FAB vložka, WC motýlik alebo zámok len s kľučkou

#### Krídlo falcové

## PREMIUM s poldrážkou a bez poldrážky

- biela, biela matná, borovica biela, sibírsky brest, piesok dub, bielený dubový riffle, jaseň, zlatý dubový riffle, tmavý orechový riffle, sivý dubový riffle \*\*\*, tabakový brest, antracit, tmavý veniec, dub dubový, karamel orechový, šedá štruktúra, čierna štruktúra
- brest, eben, americký orech, dub poľský 3D, dub grand

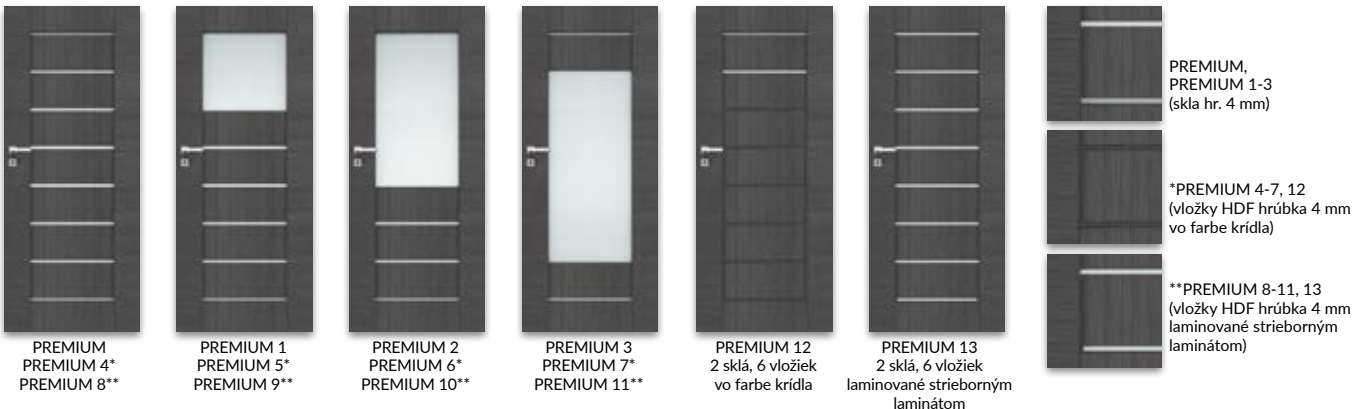

V štandardnom prevedení skla: MAT DRE, decomat hnedý, decomat grafit a priehľadné sklo

#### Možnosti za príplatok

- » ocelové a plastové ventilačné krúžky
- » krídla „90° a „100°
- » vetracie podrezanie dverí
- » dvojkridle dvere
- \*\*\* dekór iba pri vodorovnom smere vlákien
- POZOR:** krídlo s poldrážkou - rovná hrana

#### Krídlo falcové

- » Ostrá hrana
- » 3 strieborné závesy
- » Zadlabavací zámok vo verzii interierový kľúč, FAB vložka, WC motýlik alebo zámok len s kľučkou

#### Krídlo bezfalcové otváracé

- » Hrana bez falca (bez poldrážky)
- » otvory pre 2 skryté pánty Estetic 80 (pánty sú súčasťou vybavenia zárubne)

- » magnetická zámka na obyčajný kľúč, WC blokáda, patentná vložka alebo jednoduchá zámka
- POZOR:** tretí pánt Estetic 80 do dverí bez poldrážky (príplatok sa pripočítava k cene zárubne)

## VERSO polodrážkou

- biela matná, biela borovica

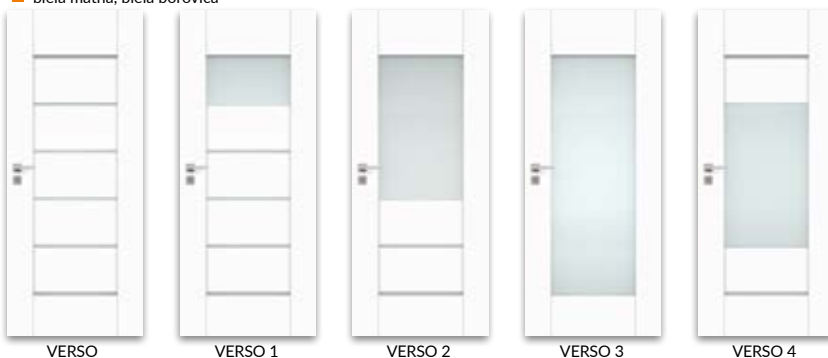

V štandardnom prevedení skla: MAT DRE, decomat hnedý, decomat grafit a priehľadné sklo

#### Možnosti za príplatok

- » vetracie rúrky: ocelové, umelohmotné
- » krídla „90° a „100°
- » vetracie podrezanie dverí
- » dvojkridle dvere

#### Krídlo s poldrážkou (falcové)

- » Ostrá hrana
- » 3 strieborné závesy
- » Zadlabavací zámok vo verzii interierový kľúč, FAB vložka, WC motýlik alebo zámok len s kľučkou

## **R CELL 3D** PIANO s poldrážkou

- biela, biela matná, borovica biela, sibírsky brest, piesok dub, bielený dubový riffle, jaseň, zlatý dubový riffle, tmavý orechový riffle, sivý dubový riffle \*\*\*, tabakový brest, antracit, tmavý veniec, dub dubový, karamel orechový, šedá štruktúra, čierna štruktúra
- brest, eben, americký orech, dub poľský 3D, dub grand



## **R 3D** PIANO s poldrážkou

- brest, eben, americký orech, dub poľský 3D, dub grand



V štandardnom prevedení skla: MAT DRE, decormat hnedý, decormat grafit a priehľadné sklo

- Možnosti za príplatok**
- » vetracie rúrky: ocelové, umelohmotné
  - » krídla „90°“ a „100°“
  - » vetracie podrezanie dverí
  - » dvojkrídle dvere

\*\*\* dekór iba pri vodorovnom smere vlákien

**POZOR:** krídlo s poldrážkou - rovná hrana

**Krídlo falcové**

- » Ostrá hrana
- » 3 strieborné závesy
- » Zadlabavací zámok vo verzii interierový kľúč, FAB vložka, WC motýlik alebo zámok len s kľúčkou

## **R CELL 3D** SCALA s poldrážkou

- biela, biela matná, borovica biela, sibírsky brest, piesok dub, bielený dubový riffle, jaseň, zlatý dubový riffle, tmavý orechový riffle, sivý dubový riffle \*\*\*, tabakový brest, antracit, tmavý veniec, dub dubový, karamel orechový, šedá štruktúra, čierna štruktúra
- brest, eben, americký orech, dub poľský 3D, dub grand



V štandardnom prevedení skla: MAT DRE, decormat hnedý, decormat grafit a priehľadné sklo

- Možnosti za príplatok**
- » vetracie rúrky: ocelové, umelohmotné
  - » krídla „90°“ a „100°“
  - » vetracie podrezanie dverí
  - » dvojkrídle dvere

\*\*\* dekór iba pri vodorovnom smere vlákien

**POZOR:** krídlo s poldrážkou - rovná hrana

**Krídlo falcové**

- » Ostrá hrana
- » 3 strieborné závesy
- » Zadlabavací zámok vo verzii interierový kľúč, FAB vložka, WC motýlik alebo zámok len s kľúčkou

výplň rovná  
SCALA A



výplň vypuklá  
SCALA B



### ŠTYLOVÁ KĽUČKA PRIMA SO ŠTÍTOM ZADARMO

(iba pre krídla SCALA s poldrážkou s dyhou DRE-Cell a fóliou 3D)  
farba konečnej úpravy nikel satén



kľučka

obyčajný kľúč

patentná vložka

kúpeľňový uzáver

## **VETRO A a B s poldrážkou a bez poldrážky (len v dekore BIELA MAT)**

- biela, biela matná, borovica biela, sibírsky brest, piesok dub, bielený dubový riffle, jaseň, zlatý dubový riffle, tmavý orechový riffle, sivý dubový riffle \*\*\*, tabakový brest, antracit, tmavý veniec, dub dubový, karamel orechový, šedá štruktúra, čierna štruktúra
- brest, eben, americký orech, dub poľský 3D, dub grand

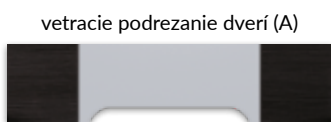

V štandardnom prevedení skla: vzor 1-5 a vzor 10-11.  
Skla z kolekcie VETRO majú svoj rub a líce (dôležité pri umiestnení vedľa seba dverí, #ktoré sa otvárajú na opačné strany).  
\*\*\* dekór iba pri vodorovnom smere vlákien

**POZOR:** poldrážkové krídlo hrana R5.  
jednokrídle dvere „70“ - „100“

**Pozor:** V dekore Biela Mat sú krídla dostupné aj vo verzii bezfalcovej-otváraj.

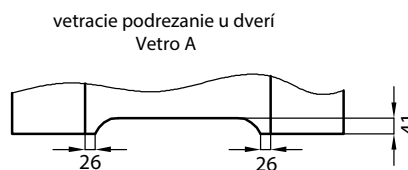

VETRO A - „80“ - „100“ spĺňujú požiadavky na vetranie



## **CELL 3D** VETRO D s poldrážkou a bez poldrážky (len v dekore BIELA MAT)

- biela, biela matná, borovica biela, sibírsky brest, piesok dub, bielený dubový riffle, jaseň, zlatý dubový riffle, tmavý orechový riffle, sivý dubový riffle \*\*\*, tabakový brest, antracit, tmavý veniec, dub dubový, karamel orechový, šedá štruktúra, čierna štruktúra
- brest, eben, americký orech, dub poľský 3D, dub grand



VETRO D1  
sklo číre

VETRO D1  
sklo DECORMAT

VETRO D1  
sklo DECORMAT  
hnedé

VETRO D1  
sklo DECORMAT  
grafit

Skla z kolekcie VETRO D majú líc a rub (dôležité pri umiestnení vedľa seba dverí, ktoré sa otvárajú opačne).

\*\*\* dekór iba pri vodorovnej kresbe dreva

**POZOR:** chýba možnosť vykonať vetracie podrezanie. Kolekcia Vetro D – možnosť vykonať krídla bez poldrážky do posuvného systému.

\*\*\* dekór iba pri vodorovnom smere vlákien

**POZOR:** poldrážkové krídlo hrana R5. jednokrídle dvere „70“ - „100“

**Pozor:** V dekore Biela Mat sú krídla dostupné aj vo verzii bezfalcovej-otváravej.

## **CELL 3D** REVA s poldrážkou

- biela, matná biela, borovica biela, brest sibírsky, dub pieskový, dub bielený štruktúrovaný, jaseň, dub zlatý štruktúrovaný, orech tmavý štruktúrovaný, dub sivý štruktúrovaný\*\*\*, tabakový brest, antracitový brest, tmavý wenge, dub dub, karamel orech, sivá štruktúra, čierna štruktúra
- brest, eben, americký orech, dub poľský 3D, dub grand



REVA 1

REVA 2

REVA 3

REVA 4

REVA 5

REVA 6

REVA 7

Skla v štandarde: MAT DRE, decormat hnedá, decormat grafitové a priehľadné sklo

### Možnosti za príplatok

- » vetracie rúrky: oceľové, umelohmotné
- » krídla „90“ a „100“
- » vetracie podrezanie dverí
- » dvojkrídle dvere

\*\*\* dekór iba pri vodorovnom smere vlákien

**POZOR:** krídlo s poldrážkou - rovná hrana

### Krídlo falcové

- » Ostrá hrana
- » 3 strieborné závesy
- » Zadlabavací zámok vo verzii interierový kľúč, FAB vložka, WC motýlik alebo zámok len s kľučkou

## **FINISH** SINCO s poldrážkou

- brest bielený, dub sonoma, dub, orech, niagara, virginia,



SINCO

SINCO A

SINCO A1

SINCO A2

SINCO A3

SINCO A4

SINCO A5

Skla: decormat  
Možnosti za príplatok  
» vetracie rúrky: oceľové, umelohmotné  
» krídla „90“ a „100“  
» vetracie podrezanie

V kolekcií SINCO sú dostupné aj modely A6 (2 skla, 4 dverné výplne) a A7 (4 skla, 2 dverné výplne).



## **EVEN** s poldrážkou a bez poldrážky

krídlo maľované akrylovým UV lakom  
biela, écru, latté, popolavá



**Sko v štandarde:** MAT DRE, decormat hnedé, decormat grafitové a priehľadné sklo

### Možnosti za príplatok

- » ventilačné objímky: kovové, plastové
- » krídla „90° a „100°
- » vetracie podrezanie
- » dvojkrídlové dvere

**POZOR:** Priliehavé krídlo – rovná hrana.

### Krídlo s poldrážkou (falcové)

- » Ostrá hrana
- » 3 strieborné závesy
- » Zadlabavací zámok vo verzii interierový kľúč, FAB vložka, WC motýlik alebo zámok len s kľučkou

### Krídlo bezfalcové otvárávé

- » Hrana bez falca (bez poldrážky)
  - » otvory pre 2 skryté pánty Estetic 80 (pánty sú súčasťou vybavenia zárubne)
  - » magnetická zámka na obyčajný kľúč, WC blokáda, patentná vložka alebo jednoduchá zámka
- POZOR:** tretí pánt Estetic 80 do dverí bez poldrážky (príplatok sa pripočítava k cene zárubne)

## **NESTOR** s poldrážkou

krídlo maľované akrylovým UV lakom  
biela, écru, latté, popolavá



### Možnosti za príplatok

- » Ventilačné krúžky ocelové
- » Ventilačné krúžky plastové
- » Krídla bezfalcové otvárávé
- » Krídlo „90° a „100°
- » vetracie podrezanie
- » Krycia lišta dvojkrídlových dverí bezfalcových
- » Dvojkrídlové dvere

### Krídlo s poldrážkou (falcové)

- » Ostrá hrana
- » 3 strieborné závesy
- » Zadlabavací zámok vo verzii interierový kľúč, FAB vložka, WC motýlik alebo zámok len s kľučkou

## **VETRO E** bezpoldrážkové

krídlo maľované akrylovým UV lakom, vrstvené sklo DECORMAT 8 mm tvrdené alebo 8 mm tvrdené čierne vrstvené sklo  
biela, écru, latté, popolavá

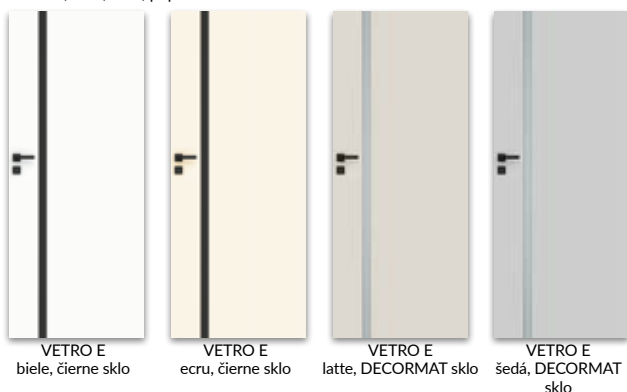

### Otvárané bezpoldrážkové krídlo

hrana bez poldrážky  
otvory pre 2 skryté pánty Estetic 80 (pánty sú súčasťou vybavenia zárubne)  
Magnetický zámok (interierový kľúč, FAB vložka, WC motýlik, len kľučka)

**POZOR:** bez možnosti skrakovania krídiel.  
Bez možnosti vyrezania ventilačného výrezu.  
VETRO E – nespĺňajú ventilačné požiadavky.

Na zaručenie vysokej kvality maľovaných výrobkov, pred lakovaním dverových krídel aj zárubní, sú laminované špeciálnym materiálom, ktorý vytvára jednoliaty podklad.

### Možnosti za príplatok

**POZOR:** tretí pánt Estetic 80 do dverí bez poldrážky (príplatok sa pripočítava k cene zárubne)

## **FARGO** poldrážkové, bezpoldrážkové a s obrátenou poldrážkou

krídlo maľované akrylovým UV lakom  
biela, écru, latté, popolavá

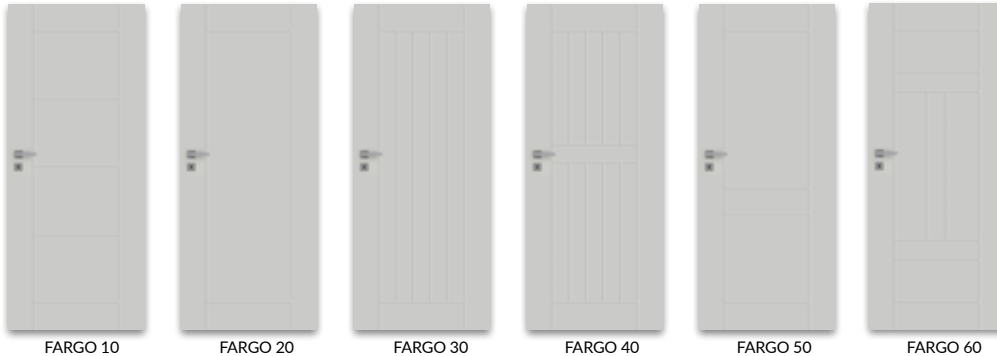

Sklo v štandarde: kora biela, chinchila i žaluzja

### Možnosti za príplatok

- » vyplň:
- » drevotriesková doska s otvormi
- » krídla „90° a „100°
- » vetracie podrezanie
- » ventilačná mriežka z plastu
- » hliníková ventilačná mriežka
- » dvojkrídlové dvere
- » krídla s obrátenou poldrážkou

**POZOR:** priliehavé krídlo – rovná hrana.

### Krídlo falcové

- » rovná hrana
- » 3 šrobované pánty vo farbe striebornej
- » zámok dózický na obyčajný kľúč, wc blokáda, vložka na FAB alebo len kľučka bez otvoru na rozetu

### Krídlo bezfalcové otváracie

- » hrana bez poldrážky
- » otvory pre 2 skryté pánty Estetic 80 (pánty sú súčasťou vybavenia zárubne)
- » magnetická zámka na obyčajný kľúč, WC blokáda, patentná vložka alebo jednoduchá zámka

**POZOR:** tretí pánt Estetic 80 do dveri bez poldrážky (priplatok sa pripočítava k cene zárubne)

## **LEXA** s poldrážkou

krídlo maľované akrylovým UV lakom  
biela, écru, latté, popolavá



Sklo v štandarde: MAT DRE, decormat hnedé, decormat grafitové a priehľadné sklo

### Možnosti za príplatok

- » ventilačné objímky: kovové, plastové
- » krídla „90° a „100°
- » vetracie podrezanie
- » dvojkrídlové dvere

**POZOR:** Priliehavé krídlo – rovná hrana.

## **BERGE** s poldrážkou

krídlo maľované akrylovým UV lakom  
biela, écru, latté, popolavá



### Možnosti za príplatok

- » Ventilačné krúžky oceľové
- » Ventilačné krúžky plastové
- » Krídla bezfalcové otváracie
- » Krídlo „90° a „100°
- » vetracie podrezanie
- » Krycia lišta dvojkrídlových dveri bezfalcových
- » Dvojkrídlové dvere

### Krídlo s poldrážkou (falcové)

- » Ostrá hrana
- » 3 strieborné závesy
- » Zadlabavací zámok vo verzii interierový kľúč, FAB vložka, WC motýlik alebo zámok len s kľučkou

## UNI poldrážkové, bezpoldrážkové a s obrátenou poldrážkou

■ krídlo maľované akrylovým UV lakom  
biela, écru, latté, popolavá



UNI 10



BULAJ



BULAJ 10

**Skló v štandarde:** kora biela, chinchila i žaluzja

### Možnosti za príplatok

- » dekoratívne skló MAT DRE, DECORMAT HNEDEÉ, DECORMAT GRAFITOVÉOVÉ
- » (pre krídlo BULAJ)
- » výplň: drevotriesková doska s otvormi
- » krídla „90“ a „100“
- » vetracie podrezanie
- » ventilačná mriežka z plastu
- » hliniková ventilačná mriežka
- » dvojkrídlové dvere
- » matné bezpečnostné vrstvené skló VSG 22.1
- » krídla s obrátenou poldrážkou

Možnosť zakúpenia samotného ocelového okienka  
BULAJ

**POZOR:** priliehavé krídlo – rovná hrana.

### Krídlo falcové

- » rovná hrana, zasklievacia lišta s rovnou hranou,
- » 3 šrobované pánty vo farbe striebornej
- » zámok dózický na obyčajný kľúč, wc blokáda, vložka na FAB alebo len kľučka bez otvoru na rozetu

### Krídlo bezfalcové otváracie

- » hrana bez falcu, zasklievacia lišta s rovnou hranou
- » otvory pre 2 skryté pánty Estetic 80 (pánty sú súčasťou vybavenia zárubne)
- » magnetická zámka na obyčajný kľúč, WC blokáda, patentná vložka alebo jednoduchá zámka

**POZOR:** tretí pánt Estetic 80 do dverí bez poldrážky (príplatok sa pripočítava k cene zárubne)

## BINITO poldrážkové, bezpoldrážkové a s obrátenou poldrážkou

■ krídlo maľované akrylovým UV lakom  
biela, écru, latté, popolavá



BINITO 10

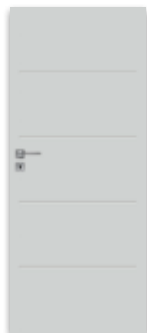

BINITO 20



BINITO 30



BINITO 50



BINITO 60



BINITO 70



BINITO 80



BINITO 90



BINITO 100



BINITO 110



BINITO 11



BINITO 21



BINITO 23



BINITO 24

**Skló v štandarde:** kora biela, chinchila i žaluzja

### Možnosti za príplatok

- » dekoratívne skló MAT DRE, DECORMAT HNEDEÉ, DECORMAT GRAFITOVÉOVÉ
- » BINITO 11, 23
- » BINITO 21
- » BINITO 24
- » výplň:
- » drevotriesková doska s otvormi
- » krídla „90“ a „100“
- » vetracie podrezanie
- » ventilačná mriežka z plastu
- » hliniková ventilačná mriežka
- » dvojkrídlové dvere
- » matné bezpečnostné vrstvené skló VSG 22.1
- » krídla s obrátenou poldrážkou

**POZOR:** priliehavé krídlo – rovná hrana.

### Krídlo falcové

- » rovná hrana, zasklievacia lišta s rovnou hranou,
- » 3 šrobované pánty vo farbe striebornej
- » zámok dózický na obyčajný kľúč, wc blokáda, vložka na FAB alebo len kľučka bez otvoru na rozetu

### Krídlo bezfalcové otváracie

- » hrana bez falcu, zasklievacia lišta s rovnou hranou
- » otvory pre 2 skryté pánty Estetic 80 (pánty sú súčasťou vybavenia zárubne)
- » magnetická zámka na obyčajný kľúč, WC blokáda, patentná vložka alebo jednoduchá zámka

**POZOR:** tretí pánt Estetic 80 do dverí bez poldrážky (príplatok sa pripočítava k cene zárubne)

## GALERIA ALU s poldrážkou a bez poldrážky

- biela, jaseň, calvados, orech, buk, jelša, zlatý dub
- matná biela, borovica biela, brest sibírsky, strieborná, dub pieskový, dub bielený štruktúrovaný, dub zlatý štruktúrovaný, orech tmavý štruktúrovaný, dub sivý štruktúrovaný\*\*\*, brest tabak, brest antracit, wenge tmavé, dub vintage, orech karamelový, sivá štruktúrovaná, čierna štruktúrovaná, dub toffi\*\*
- brest, eben, americký orech, dub poľský 3D, dub grand
- biela, biela ušľachtilá, svetlosivá, tmavosivá, betón 1, betón 2, dub gray, dub waleský, agát, orech celini, orech, dub medový, gaštan, orech pálený

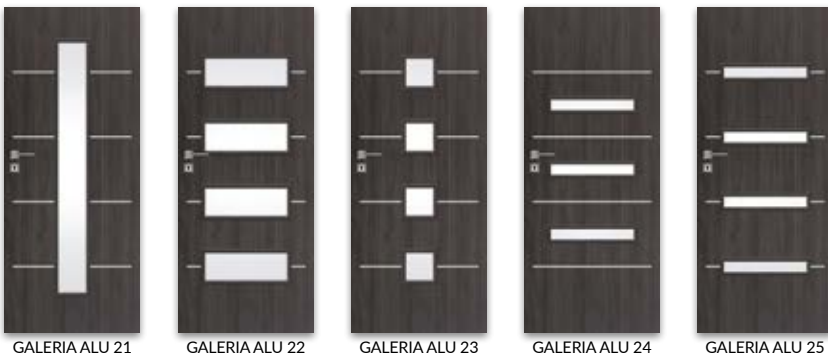

V štandardnom prevedení skla: biela kôra, žalúzia alebo chinchila  
**Možnosti za príplatok**  
 dekoratívne sklo MAT DRE, DECORMAT HNEDÝ, DECORMAT GRAFITOVÉ (týka sa krídla)  
 » GALÉRIA ALU 11-13, 21-25  
 » výplň: drevotriesková doska s otvormi  
 » krídla „90° a „100  
 » vetracie podrezanie dverí  
 » dvojkrídle dvere  
 » matné bezpečnostné vrstvené sklo VSG 22.1  
 \*\*\* dekór iba pri vodorovnom smere vlákien  
**POZOR:** krídlo s poldrážkou - rovná hrana CPL laminát iba na modeloch GALERIA ALU 10, 20, 30, 50, 60  
**Krídlo falcové**  
 » rovná hrana, zasklievací lišta s rovnou hranou,  
 » 3 šrobované pánty vo farbe striebornej  
 » zámok dózický na obyčajný kľúč, wc blokáda, vložka na FAB alebo len kľučka bez otvoru na rozetu  
**Krídlo bezfalcové otváracie**  
 » hrana bez falcu, zasklievací lišta s rovnou hranou  
 » otvory pre 2 skryté pánty Estetic 80 (pánty sú súčasťou vybavenia zárubne)  
 » magnetická zámka na obyčajný kľúč, WC blokáda, patentná vložka alebo jednoduchá zámka  
**POZOR:** tretí pánt Estetic 80 do dverí bez poldrážky (príplatok sa pripočítava k cene zárubne)

## ALDEA s poldrážkou a bez poldrážky

- biela, jaseň, calvados, orech, buk, jelša, zlatý dub
- matná biela, borovica biela, brest sibírsky, strieborná, dub pieskový, dub bielený štruktúrovaný, dub zlatý štruktúrovaný, orech tmavý štruktúrovaný, dub sivý štruktúrovaný\*\*\*, brest tabak, brest antracit, wenge tmavé, dub vintage, orech karamelový, sivá štruktúrovaná, čierna štruktúrovaná, dub toffi\*\*
- brest, eben, americký orech, dub poľský 3D, dub grand



V štandardnom prevedení skla: biela kôra, žalúzia alebo chinchila  
**Možnosti za príplatok**  
 dekoratívne sklo MAT DRE, DECORMAT HNEDÝ, DECORMAT GRAFITOVÉ (týka sa krídla)  
 » ALDEA 20  
 » ALDEA 30  
 » ALDEA 40  
 » ALDEA 50  
 » ALDEA 60  
 » výplň: drevotriesková doska s otvormi  
 » krídla „90° a „100  
 » vetracie podrezanie dverí  
 » dvojkrídle dvere  
 » matné bezpečnostné vrstvené sklo VSG 22.1

**Krídlo falcové**  
 » rovná hrana, zasklievací lišta s rovnou hranou,  
 » 3 šrobované pánty vo farbe striebornej  
 » zámok dózický na obyčajný kľúč, wc blokáda, vložka na FAB alebo len kľučka bez otvoru na rozetu  
**Krídlo bezfalcové otváracie**  
 » hrana bez falcu, zasklievací lišta s rovnou hranou  
 » otvory pre 2 skryté pánty Estetic 80 (pánty sú súčasťou vybavenia zárubne)  
 » magnetická zámka na obyčajný kľúč, WC blokáda, patentná vložka alebo jednoduchá zámka  
**POZOR:** tretí pánt Estetic 80 do dverí bez poldrážky (príplatok sa pripočítava k cene zárubne)

\*\*\* dekór iba pri vodorovnom smere vlákien  
**POZOR:** krídlo s poldrážkou - rovná hrana



## RIVIA s poldrážkou

■ jaseň, calvados, orech, matná biela, borovica biela, brest sibírsky, strieborná, dub pieskový, dub bielený štruktúrovaný, jaseň, buk, jelša, dub zlatý, dub zlatý štruktúrovaný, calvados, orech, orech tmavý štruktúrovaný, dub sivý štruktúrovaný, brest tabak, brest antracit, wenge tmavé, dub vintage, orech karamelový, brest, orech americký, eben, dub poľský 3D, dub grand



V štandardnom prevedení skla: biela kôra, žalúzia alebo chinchila

### Možnosti za príplatok

dekoratívne sklo MAT DRE, DECORMAT HNEDÝ, DECORMAT GRAFITOVÉ (týka sa kridla)

- » RIVIA 20, 30
- » RIVIA 40, 50
- » výplň: drevotriesková doska s otvormi
- » kridla „90“ a „100
- » vetracie podrezanie dverí
- » dvojkrídle dvere
- » matné bezpečnostné vrstvené sklo VSG 22.1

\*\* V modeloch RIVIA 70 a 120 majú vložky v zvolenej farbe zvislú kresbu okrem farieb dub sivý štruktúrovaný a dub toffí. V ostatných modeloch majú vložky pozdĺžnu kresbu.

**POZOR:** priliehavé kridlo - rovná hrana  
**POZOR:** Kridlo bielo matné s možnosťou výberu dekorácie stredového pásu. Hrana kridla vo farbe stredového pásu.  
 RIVIA 50 - BULAJ fóliovaný striebornou fóliou.

### Kridlo s poldrážkou (falcové)

- » Ostrá hrana
- » 3 strieborné závesy
- » Zadlabavací zámok vo verzii interierový kľúč, FAB vložka, WC motýlik alebo zámok len s kľučkou

## ARTE B s poldrážkou a bez poldrážky

■ biela, jaseň, calvados, orech, buk, jelša, zlatý dub  
 ■ matná biela, borovica biela, brest sibírsky, strieborná, dub pieskový, dub bielený štruktúrovaný, dub zlatý štruktúrovaný, orech tmavý štruktúrovaný, dub sivý štruktúrovaný\*\*\*, brest tabak, brest antracit, wenge tmavé, dub vintage, orech karamelový, sivá štruktúrovaná, čierna štruktúrovaná, dub toffí\*\*\*  
 ■ brest, eben, americký orech, dub poľský 3D, dub grand



V štandardnom prevedení skla: biela kôra, žalúzia alebo chinchila

### Možnosti za príplatok

dekoratívne sklo MAT DRE, DECORMAT HNEDÝ, DECORMAT GRAFITOVÉ (týka sa kridla)

- » ARTE B 10 - 30
- » ARTE B 40, 50
- » ARTE B 60
- » výplň: drevotriesková doska s otvormi
- » kridla „90“ a „100
- » vetracie podrezanie dverí
- » dvojkrídle dvere
- » matné bezpečnostné vrstvené sklo VSG 22.1

### Kridlo falcové

- » rovná hrana, zasklievací lišta s rovnou hranou,
- » 3 šrobované pánty vo farbe striebornej
- » zámok dózický na obyčajný kľúč, wc blokáda, vložka na FAB alebo len kľučka bez otvoru na rozetu

### Kridlo bezfalcové otváracie

- » hrana bez falcu, zasklievací lišta s rovnou hranou
  - » otvory pre 2 skryté pánty Estetic 80 (pánty sú súčasťou vybavenia zárubne)
  - » magnetická zámka na obyčajný kľúč, WC blokáda, patentná vložka alebo jednoduchá zámka
- POZOR:** tretí pánt Estetic 80 do dverí bez poldrážky (príplatok sa pripočítava k cene zárubne)

\*\*\* dekór iba pri vodorovnom smere vlákien

**POZOR:** kridlo s poldrážkou - rovná hrana

## FINEA a FINEA B s poldrážkou

- biela, jaseň, calvados, orech, buk, jelša, zlatý dub
- matná biela, borovica biela, brest sibírsky, strieborná, dub pieskový, dub bielený štruktúrovaný, dub zlatý štruktúrovaný, orech tmavý štruktúrovaný, dub sivý štruktúrovaný, brest tabak, brest antracit, wenge tmavé, dub vintage, orech karamelový, sivá štruktúrovaná, čierna štruktúrovaná, dub toffi,
- brest, eben, americký orech, dub poľský 3D, dub grand



V štandardnom prevedení skla: biela kôra, žalúzia alebo chinchila

### Možnosti za príplatok

- dekoratívne sklo MAT DRE, DECORMAT HNEDÝ, DECORMAT GRAFITOVÉ (týka sa krídla)
- » FINEA 20, FINEA B 20
  - » FINEA 30, 50, 60, FINEA B 30, 50, 60
  - » krídla „90° a „100°
  - » vetracie podrezanie dverí
  - » matné bezpečnostné vrstvené sklo VSG 22.1

### Krídlo falcové

- » rovná hrana, zasklievacia lišta s rovnou hranou,
- » 3 šrobované pánty vo farbe striebornej
- » zámok dózický na obyčajný kľúč, wc blokáda, vložka na FAB alebo len kľučka bez otvoru na rozetu

**POZOR:** krídlo s poldrážkou - rovná hrana  
jedenokrídle dvere „60° - „100°

## MODERN s poldrážkou a bez poldrážky

- biela, jaseň, calvados, orech, buk, jelša, zlatý dub
- matná biela, borovica biela, brest sibírsky, strieborná, dub pieskový, dub bielený štruktúrovaný, dub zlatý štruktúrovaný, orech tmavý štruktúrovaný, dub sivý štruktúrovaný\*\*\*, brest tabak, brest antracit, wenge tmavé, dub vintage, orech karamelový, sivá štruktúrovaná, čierna štruktúrovaná, dub toffi\*\*\*
- brest, eben, americký orech, dub poľský 3D, dub grand



V štandardnom prevedení skla: biela kôra, žalúzia alebo chinchila

**Možnosti za príplatok**  
dekoratívne sklo MAT DRE, DECORMAT HNEDÝ, DECORMAT GRAFITOVÉ (týka sa krídla)

- » MODERN 20
- » MODERN 30
- » MODERN 40
- » MODERN 50
- » výplň: drevotriesková doska s otvormi
- » krídla „90° a „100
- » vetracie podrezanie dverí
- » dvojkrídle dvere
- » matné bezpečnostné vrstvené sklo VSG 22.1

\*\*\* dekor iba pri vodorovnom smere vlákien

**POZOR:** krídlo s poldrážkou - rovná hrana

### Krídlo falcové

- » rovná hrana, zasklievacia lišta s rovnou hranou,
- » 3 šrobované pánty vo farbe striebornej
- » zámok dózický na obyčajný kľúč, wc blokáda, vložka na FAB alebo len kľučka bez otvoru na rozetu

### Krídlo bezfalcové otváracie

- » hrana bez falcu, zasklievacia lišta s rovnou hranou
  - » otvory pre 2 skryté pánty Estetic 80 (pánty sú súčasťou vybavenia zárubne)
  - » magnetická zámka na obyčajný kľúč, WC blokáda, patentná vložka alebo jednoduchá zámka
- POZOR:** tretí pánt Estetic 80 do dverí bez poldrážky (príplatok sa pripočítava k cene zárubne)

## KANON s poldrážkou a bez poldrážky

- biela, jaseň, calvados, orech, buk, jelša, zlatý dub
- matná biela, borovica biela, brest sibírsky, strieborná, dub pieskový, dub bielený štruktúrovaný, dub zlatý štruktúrovaný, orech tmavý štruktúrovaný, dub sivý štruktúrovaný\*\*\*, brest tabak, brest antracit, wenge tmavé, dub vintage, orech karamelový, sivá štruktúrovaná, čierna štruktúrovaná, dub toffi\*\*\*
- brest, eben, americký orech, dub poľský 3D, dub grand



V štandardnom prevedení skla: biela kôra, žalúzia alebo chinchila

**Možnosti za príplatok**  
dekoratívne sklo MAT DRE, DECORMAT HNEDÝ, DECORMAT GRAFITOVÉ (týka sa krídla)

- » KANON 20
- » KANON 30
- » KANON 40
- » výplň: drevotriesková doska s otvormi
- » krídla „90° a „100
- » vetracie podrezanie dverí
- » dvojkrídle dvere
- » matné bezpečnostné vrstvené sklo VSG 22.1

\*\*\* dekor iba pri vodorovnom smere vlákien

**POZOR:** krídlo s poldrážkou - rovná hrana

### Krídlo falcové

- » rovná hrana, zasklievacia lišta s rovnou hranou,
- » 3 šrobované pánty vo farbe striebornej
- » zámok dózický na obyčajný kľúč, wc blokáda, vložka na FAB alebo len kľučka bez otvoru na rozetu

### Krídlo bezfalcové otváracie

- » hrana bez falcu, zasklievacia lišta s rovnou hranou
  - » otvory pre 2 skryté pánty Estetic 80 (pánty sú súčasťou vybavenia zárubne)
  - » magnetická zámka na obyčajný kľúč, WC blokáda, patentná vložka alebo jednoduchá zámka
- POZOR:** tretí pánt Estetic 80 do dverí bez poldrážky (príplatok sa pripočítava k cene zárubne)

## **P CELL P 3D** CARLA s poldrážkou a bez poldrážky

■ biela, jaseň, calvados, orech, buk, jelša, zlatý dub

■ matná biela, borovica biela, brest sibírsky, strieborná, dub pieskový, dub bielený štruktúrovaný, dub zlatý štruktúrovaný, orech tmavý štruktúrovaný, dub sivý štruktúrovaný\*\*\*, brest tabak, brest antracit, wenge tmavé, dub vintage, orech karamelový, siva štruktúrovaná, čierna štruktúrovaná, dub toffi\*\*\*

■ brest, eben, americký orech, dub poľský 3D, dub grand



CARLA 10

CARLA 20

CARLA 30

CARLA 40

V štandardnom prevedení skla: biela kôra, žalúzia alebo chinchila

**Možnosti za príplatok**  
dekoratívne sklo MAT DRE, DECORMAT HNEDÝ, DECORMAT GRAFITOVÉ (týka sa kridla)

- » CARLA 20
- » CARLA 40
- » CARLA 40
- » výplň: drevotriesková doska s otvormi
- » kridla „90° a „100
- » vetracie podrezanie dverí
- » dvojkridle dvere
- » matné bezpečnostné vrstvené sklo VSG 22.1

\*\*\* dekór iba pri vodorovnom smere vlákien

**POZOR:** kridlo s poldrážkou - rovná hrana

**Kridlo falcové**

- » rovná hrana, zasklievací lišta s rovnou hranou,
- » 3 šrobované pánty vo farbe striebornej
- » zámok dózický na obyčajný kľúč, wc blokáda, vložka na FAB alebo len kľučka bez otvoru na rozetu

**Kridlo bezfalcové otváracie**

- » hrana bez falcu, zasklievací lišta s rovnou hranou
- » otvory pre 2 skryté pánty Estetic 80 (pánty sú súčasťou vybavenia zárubne)
- » magnetická zámka na obyčajný kľúč, WC blokáda, patentná vložka alebo jednoduchá zámka

**POZOR:** tretí pánt Estetic 80 do dverí bez poldrážky (priplatok sa pripočítava k cene zárubne)

## **P CELL** BLANCO s poldrážkou a bez poldrážky

■ biela mat

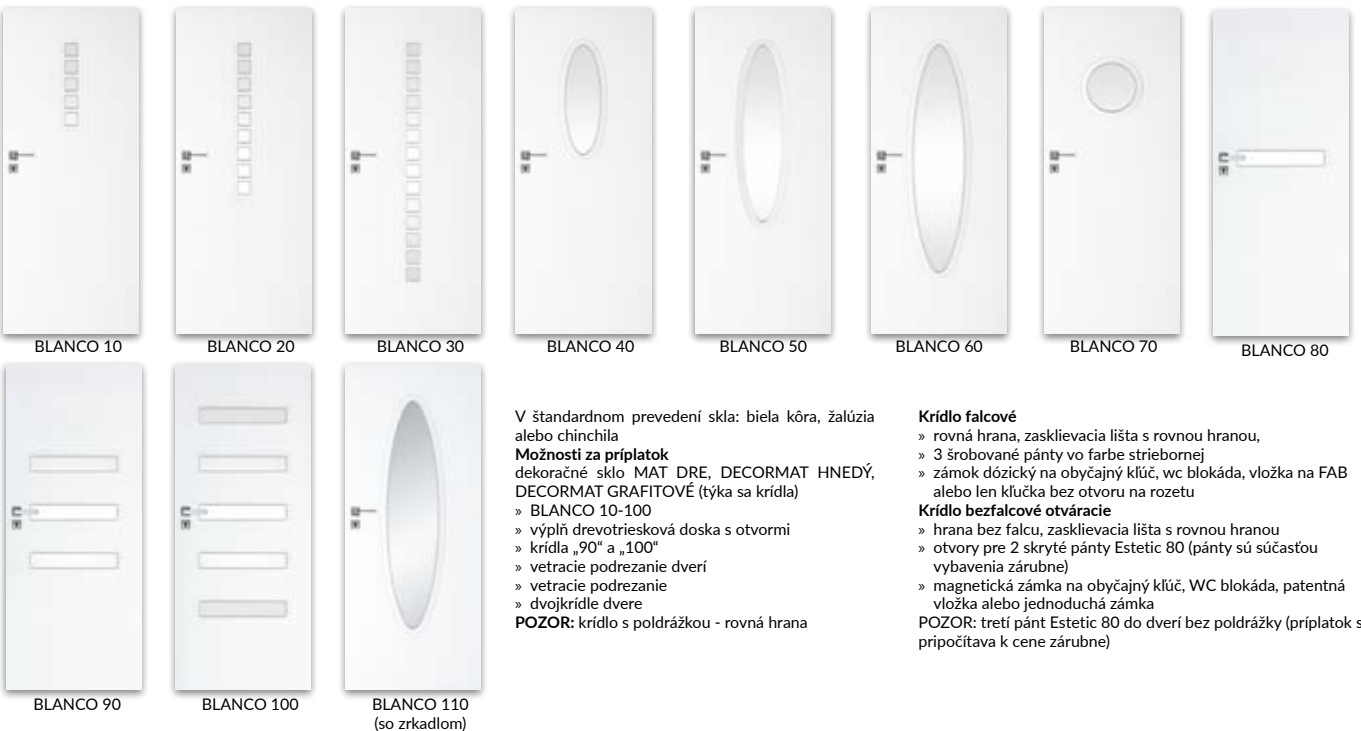

BLANCO 10

BLANCO 20

BLANCO 30

BLANCO 40

BLANCO 50

BLANCO 60

BLANCO 70

BLANCO 80

BLANCO 90

BLANCO 100

BLANCO 110

(so zrkadlom)

V štandardnom prevedení skla: biela kôra, žalúzia alebo chinchila

**Možnosti za príplatok**  
dekoratívne sklo MAT DRE, DECORMAT HNEDÝ, DECORMAT GRAFITOVÉ (týka sa kridla)

- » BLANCO 10-100
- » výplň drevotriesková doska s otvormi
- » kridla „90° a „100°
- » vetracie podrezanie dverí
- » dvojkridle dvere

**POZOR:** kridlo s poldrážkou - rovná hrana

**Kridlo falcové**

- » rovná hrana, zasklievací lišta s rovnou hranou,
- » 3 šrobované pánty vo farbe striebornej
- » zámok dózický na obyčajný kľúč, wc blokáda, vložka na FAB alebo len kľučka bez otvoru na rozetu

**Kridlo bezfalcové otváracie**

- » hrana bez falcu, zasklievací lišta s rovnou hranou
- » otvory pre 2 skryté pánty Estetic 80 (pánty sú súčasťou vybavenia zárubne)
- » magnetická zámka na obyčajný kľúč, WC blokáda, patentná vložka alebo jednoduchá zámka

**POZOR:** tretí pánt Estetic 80 do dverí bez poldrážky (priplatok sa pripočítava k cene zárubne)

## **P CELL P 3D P CPL** DECO s poldrážkou a bez poldrážky

■ biela, jaseň, calvados, orech, buk, jelša, zlatý dub

■ matná biela, borovica biela, brest sibírsky, strieborná, dub pieskový, dub bielený štruktúrovaný, dub zlatý štruktúrovaný, orech tmavý štruktúrovaný, dub sivý štruktúrovaný\*\*\*, brest tabak, brest antracit, wenge tmavé, dub vintage, orech karamelový, čierna štruktúrovaná, siva štruktúrovaná, dub toffi\*\*\*

■ brest, eben, americký orech, dub poľský 3D, dub grand

■ biela, biela ušľachtilá, svetlosivá, tmavosivá, betón 1, betón 2, dub gray, dub waleský, agát, orech celini, orech, dub medový, gaštan, orech pálený



DECO 10

DECO 20

DECO 30

DECO 40

Skla v štandarde: biela kôra, žalúzia alebo činchila

**Možnosti za príplatok**  
dekoratívne skla: MAT DRE, decormat hnedá, decormat grafit (týka sa kridla) DECO 10-30

- » výplň drevotriesková doska s otvormi
- » kridla „90° a „100°
- » vetracie podrezanie dverí
- » vetracie podrezanie
- » dvojkridle dvere
- » matné bezpečnostné vrstvené sklo VSG 22.1

**POZOR:** kridlo s poldrážkou - rovná hrana alebo hrana R2,5 s laminátmi CPL

**Kridlo falcové**

- » rovná hrana, zasklievací lišta s rovnou hranou,
- » 3 šrobované pánty vo farbe striebornej
- » zámok dózický na obyčajný kľúč, wc blokáda, vložka na FAB alebo len kľučka bez otvoru na rozetu

**Kridlo bezfalcové otváracie**

- » hrana bez falcu, zasklievací lišta s rovnou hranou
- » otvory pre 2 skryté pánty Estetic 80 (pánty sú súčasťou vybavenia zárubne)
- » magnetická zámka na obyčajný kľúč, WC blokáda, patentná vložka alebo jednoduchá zámka

**POZOR:** tretí pánt Estetic 80 do dverí bez poldrážky (priplatok sa pripočítava k cene zárubne)

## PLUS s poldrážkou a bez poldrážky

- biela, jaseň, calvados, orech, buk, jelša, zlatý dub
- matná biela, borovica biela, brest sibírsky, strieborná, dub pieskový, dub bielený štruktúrovaný, dub zlatý štruktúrovaný, orech tmavý štruktúrovaný, dub sivý štruktúrovaný\*\*\*, brest tabak, brest antracit, wenge tmavé, dub vintage, orech karamelový, sivá štruktúrovaná, čierna štruktúrovaná, dub toffi\*\*\*
- brest, eben, americký orech, dub poľský 3D, dub grand

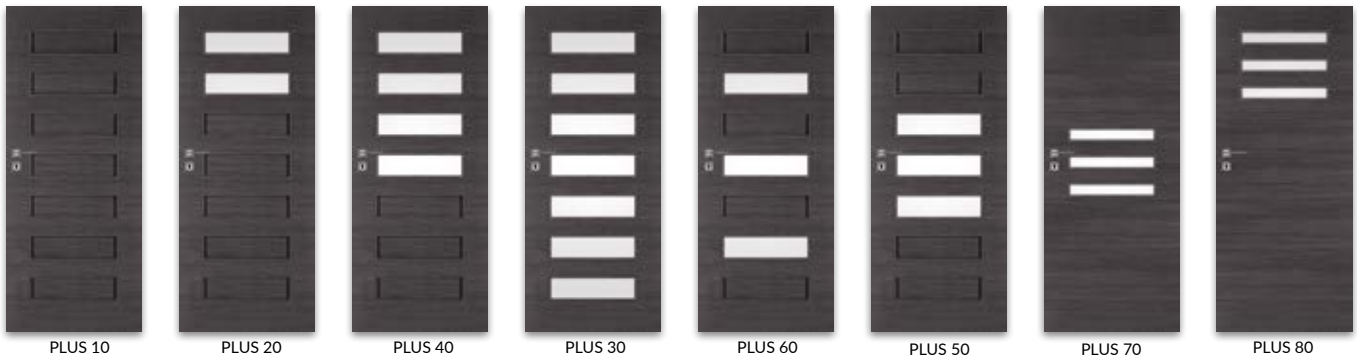

V štandardnom prevedení skla: biela kôra, žalúzia alebo chinchila

**Možnosti za príplatok**  
 dekoratívne sklo MAT DRE, DECORMAT HNEDÝ, DECORMAT GRAFITOVÉ (týka sa krídla)

- » PLUS 20
- » PLUS 40, 50, 60, 70, 80
- » PLUS 30
- » výplň: drevotriesková doska s otvormi
- » krídla „90“ a „100“
- » vetracie podrezanie dverí
- » dvojkrídle dvere
- » matné bezpečnostné vrstvené sklo VSG 22.1
- \*\*\* dekor iba pri vodorovnom smere vlákien

**POZOR:** krídlo s poldrážkou - rovná hrana

### Krídlo falcové

- » rovná hrana, zasklievací lišta s rovnou hranou,
- » 3 šrobované pánty vo farbe striebranej
- » zámok dózický na obyčajný kľúč, wc blokáda, vložka na FAB alebo len kľučka bez otvoru na rozetu

### Krídlo bezfalcové otváracie

- » hrana bez falcu, zasklievací lišta s rovnou hranou
- » otvory pre 2 skryté pánty Estetic 80 (pánty sú súčasťou vybavenia zárubne)
- » magnetická zámka na obyčajný kľúč, WC blokáda, patentná vložka alebo jednoduchá zámka

**POZOR:** tretí pánt Estetic 80 do dverí bez poldrážky (príplatok sa pripočítava k cene zárubne)

## RIM s poldrážkou

- biela, jaseň, calvados, orech, buk, jelša, zlatý dub
- matná biela, borovica biela, brest sibírsky, strieborná, dub pieskový, dub bielený štruktúrovaný, dub zlatý štruktúrovaný, orech tmavý štruktúrovaný, dub sivý štruktúrovaný\*\*\*, brest tabak, brest antracit, wenge tmavé, dub vintage, orech karamelový, sivá štruktúrovaná, čierna štruktúrovaná, dub toffi\*\*\*
- brest, eben, americký orech, dub poľský 3D, dub grand



### Sklo v štandarde:

mat dre, decormat hnedé, decormat grafitové a priehľadné sklo

### Možnosti za príplatok

- » krídlo „90“ a „100“:
- » RIM 10
- » RIM 20
- » RIM 30
- » plastová ventilačná mriežka
- » hliniková ventilačná mriežka
- » vetracie podrezanie

Sklá z kolekcie RIM majú líce a rub.

\*\*\* dekory iba pri vodorovnom smere vlákien

**POZOR:** priliehavé krídlo - rovná hrana.

### Krídlo falcové

- » rovná hrana, zasklievací lišta s rovnou hranou,
- » 3 šrobované pánty vo farbe striebranej
- » zámok dózický na obyčajný kľúč, wc blokáda, vložka na FAB alebo len kľučka bez otvoru na rozetu

## FANO s poldrážkou a bez poldrážky

- biela, jaseň, calvados, orech, buk, jelša, zlatý dub
- matná biela, borovica biela, brest sibírsky, strieborná, dub pieskový, dub bielený štruktúrovaný, dub zlatý štruktúrovaný, orech tmavý štruktúrovaný, dub sivý štruktúrovaný\*\*\*, brest tabak, brest antracit, wenge tmavé, dub vintage, orech karamelový, sivá štruktúrovaná, čierna štruktúrovaná, dub toffi\*\*\*
- brest, eben, americký orech, dub poľský 3D, dub grand



V štandardnom prevedení skla: biela kôra, žalúzia alebo chinchila

**Možnosti za príplatok**  
 dekoratívne sklo MAT DRE, DECORMAT HNEDÝ, DECORMAT GRAFITOVÉ (týka sa krídla)

- » FANO 20, 20s
- » FANO 30, 30s
- » výplň: drevotriesková doska s otvormi
- » krídla „90“ a „100“
- » vetracie podrezanie dverí
- » dvojkrídle dvere
- » matné bezpečnostné vrstvené sklo VSG 22.1

**POZOR:** krídlo s poldrážkou - hrana karnies

### Krídlo falcové

- » rovná hrana, zasklievací lišta s rovnou hranou,
- » 3 šrobované pánty vo farbe striebranej
- » zámok dózický na obyčajný kľúč, wc blokáda, vložka na FAB alebo len kľučka bez otvoru na rozetu

### Krídlo bezfalcové otváracie

- » hrana bez falcu, zasklievací lišta s rovnou hranou
- » otvory pre 2 skryté pánty Estetic 80 (pánty sú súčasťou vybavenia zárubne)
- » magnetická zámka na obyčajný kľúč, WC blokáda, patentná vložka alebo jednoduchá zámka

**POZOR:** tretí pánt Estetic 80 do dverí bez poldrážky (príplatok sa pripočítava k cene zárubne)



## IDEA s poldrážkou a bez poldrážky

- biela, jaseň, calvados, orech, buk, jelša, zlatý dub
- matná biela, borovica biela, brest sibírsky, strieborná, dub pieskový, dub bielený štruktúrovaný, dub zlatý štruktúrovaný, orech tmavý štruktúrovaný, dub sivý štruktúrovaný\*\*\*, brest tabak, brest antracit, wenge tmavé, dub vintage, orech karamelový, sivá štruktúrovaná, čierna štruktúrovaná, dub toffí\*\*\*
- brest, eben, americký orech, dub poľský 3D, dub grand



V štandardnom prevedení skla: biela kôra, žalúzia alebo chinchila  
**Možnosti za príplatok**  
 dekoratívne sklo MAT DRE, DECORMAT HNEDÝ, DECORMAT GRAFITOVÉ (týka sa krídla)  
 » IDEA 20, 40, 50, 70, 80  
 » IDEA 30, 90, 100, 110, 120  
 » IDEA 60  
 » výplň:  
 drevotriesková doska s otvormi  
 » krídla „90° a „100°  
 » vetracie podrezanie dverí  
 » dvojkrídle dvere  
 » matné bezpečnostné vrstvené sklo VSG 22.1  
 \*\*\* dekór iba pri vodorovnom smere vlákien  
**POZOR:** krídlo s poldrážkou - rovná hrana

**Krídlo falcové**  
 » rovná hrana, zasklievacia lišta s rovnou hranou,  
 » 3 šrobované pánty vo farbe striebornej  
 » zámok dózický na obyčajný kľúč, wc blokáda, vložka na FAB alebo len kľučka bez otvoru na rozetu  
**Krídlo bezfalcové otváracie**  
 » hrana bez falcu, zasklievacia lišta s rovnou hranou  
 » otvory pre 2 skryté pánty Estetic 80 (pánty sú súčasťou vybavenia zárubne)  
 » magnetická zámka na obyčajný kľúč, WC blokáda, patentná vložka alebo jednoduchá zámka  
**POZOR:** tretí pánt Estetic 80 do dverí bez poldrážky (príplatok sa pripočítava k cene zárubne)

## STANDARD s poldrážkou a bez poldrážky

- biela, jaseň, calvados, orech, buk, jelša, zlatý dub
- matná biela, borovica biela, brest sibírsky, strieborná, dub pieskový, dub bielený štruktúrovaný, dub zlatý štruktúrovaný, orech tmavý štruktúrovaný, dub sivý štruktúrovaný\*\*\*, brest tabak, brest antracit, wenge tmavé, dub vintage, orech karamelový, sivá štruktúrovaná, čierna štruktúrovaná, dub toffí\*\*\*
- brest, eben, americký orech, dub poľský 3D, dub grand

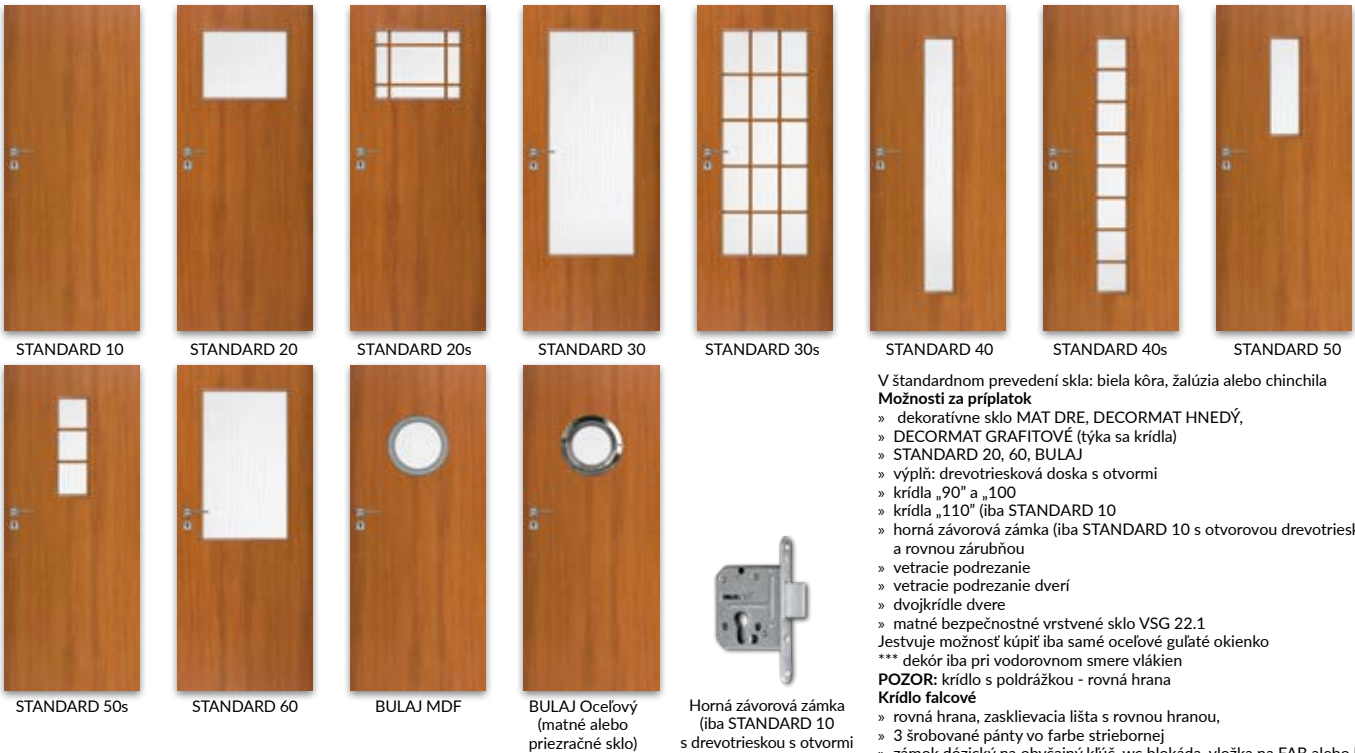

V štandardnom prevedení skla: biela kôra, žalúzia alebo chinchila  
**Možnosti za príplatok**  
 » dekoratívne sklo MAT DRE, DECORMAT HNEDÝ, DECORMAT GRAFITOVÉ (týka sa krídla)  
 » STANDARD 20, 60, BULAJ  
 » výplň: drevotriesková doska s otvormi  
 » krídla „90° a „100°  
 » krídla „110° (iba STANDARD 10)  
 » horná závorová zámka (iba STANDARD 10 s otvorovou drevotrieskou a rovnou zárubňou)  
 » vetracie podrezanie  
 » vetracie podrezanie dverí  
 » dvojkrídle dvere  
 » matné bezpečnostné vrstvené sklo VSG 22.1  
 Jestvuje možnosť kúpiť iba samé ocelové gultaté okienko  
 \*\*\* dekór iba pri vodorovnom smere vlákien  
**POZOR:** krídlo s poldrážkou - rovná hrana



Horná závorová zámka (iba STANDARD 10 s drevotrieskou s otvormi a jednoduchou zárubňou)

**Krídlo falcové**  
 » rovná hrana, zasklievacia lišta s rovnou hranou,  
 » 3 šrobované pánty vo farbe striebornej  
 » zámok dózický na obyčajný kľúč, wc blokáda, vložka na FAB alebo len kľučka bez otvoru na rozetu  
**Krídlo bezfalcové otváracie**  
 » hrana bez falcu, zasklievacia lišta s rovnou hranou  
 » otvory pre 2 skryté pánty Estetic 80 (pánty sú súčasťou vybavenia zárubne)  
 » magnetická zámka na obyčajný kľúč, WC blokáda, patentná vložka alebo jednoduchá zámka  
**POZOR:** tretí pánt Estetic 80 do dverí bez poldrážky (príplatok sa pripočítava k cene zárubne)

## **P** **P** **ARTE** s poldrážkou a bez poldrážky

- biela, jaseň, calvados, orech, buk, jelša, zlatý dub
- matná biela, borovica biela, brest sibírsky, strieborná, dub pieskový, dub bielený štruktúrovaný, dub zlatý štruktúrovaný, orech tmavý štruktúrovaný, dub sivý štruktúrovaný\*\*\*, brest tabak, brest antracit, wenge tmavé, dub vintage, orech karamelový, sivá štruktúrovaná, čierna štruktúrovaná, dub toffi\*\*\*
- brest, eben, americký orech, dub poľský 3D, dub grand



V štandardnom prevedení skla: biela kôra, žalúzia alebo chinchila  
 Možnosti za príplatok  
 dekoratívne sklo MAT DRE, DECORMAT HNEDÝ, DECORMAT GRAFITOVÉ (týka sa kridla)  
 » ARTE 10 - 30, 90  
 » ARTE 40, 50  
 » ARTE 80  
 » výplň: drevotriesková doska s otvormi  
 » kridla „90° a „100°  
 » vetracie podrezanie  
 » dvojkrídlové dvere  
 » matné bezpečnostné vrstvené sklo VSG 22.1  
 \*\*\* dekór iba pri vodorovnom smere vlákien  
**POZOR:** kridlo s poldrážkou - rovná hrana

### Kridlo falcové

- » rovná hrana, zasklievacia lišta s rovnou hranou,
- » 3 šrobované pánty vo farbe striebornej
- » zámok dózický na obyčajný kľúč, wc blokáda, vložka na FAB alebo len kľučka bez otvoru na rozetu

### Kridlo bezfalcové otváracie

- » hrana bez falcu, zasklievacia lišta s rovnou hranou
  - » otvory pre 2 skryté pánty Estetic 80 (pánty sú súčasťou vybavenia zárubne)
  - » magnetická zámka na obyčajný kľúč, WC blokáda, patentná vložka alebo jednoduchá zámka
- POZOR:** tretí pánt Estetic 80 do dveri bez poldrážky (príplatok sa pripočítava k cene zárubne)

## **P** **CELL** **CLASSIC** s poldrážkou

- biela, buk, calvados, jelša, orech



V štandardnom prevedení skla: biela kôra, žalúzia alebo chinchila  
**Možnosti za príplatok**  
 » dekoratívne sklo MAT DRE, DECORMAT HNEDÝ, DECORMAT GRAFITOVÉ (týka sa kridla)  
 » CLASSIC 20, 20s  
 » CLASSIC 30, 30s  
 » kridla „90° a „100°  
 » vetracie podrezanie dveri  
 » dvojkrídle dvere

**POZOR:** kridlo s poldrážkou - hrana karnies

## **P** **FINISH** **ASCADA** s poldrážkou

- brest bielený, dub, jelša, calvados, orech,



Skla: decormat  
**Možnosti za príplatok**  
 » kridlo „90° a „100°  
 » ventilačná mriežka z plastu  
 » vetracie podrezanie

**POZOR:** kridlo s poldrážkou ASCADA - hrana karnies kridlo s poldrážkou ASCADA - rovná hrana

## **P FINISH** LACK s poldrážkou

biela, brest bielený, buk, dub, jelša, calvados, orech



LACK 10



LACK 20



LACK 20s



LACK 30



LACK 30s



LACK 40



LACK 40s



LACK 50



LACK 50s

V štandardnom prevedení skla: biela kôra, chinchila

### Možnosti za príplatok

dekoratívne sklo DECORMAT (týka sa krídla)

- » LACK 20, 20s, 40, 40s
- » LACK 30, 30s
- » LACK 50, 50s
- » výplň: drevotriesková doska s otvormi LACK 10
- » krídla „90° a „100
- » horná závorová zámka (iba LACK 10 s drevotrieskou s otvormi a jednoduchou zárubňou)
- » vetracie podrezanie
- » vetracie podrezanie dverí

**POZOR:** Z dôvodu použitia dvoch rozdielnych technológií:

- » krídla LACK – Doska HDF lakovaná
  - » zárubne, maskovacie časti, štvrtváččky, zasklievacie lišty – polepené fóliou
  - » hrana krídla – okraj
- môžu sa prejavíť farebné rozdiely medzi týmito súčastami

**POZOR:** krídlo s poldrážkou LACK - hrana karnies  
krídlo s poldrážkou LACK - rovná hrana



Horná závorová zámka  
(iba LACK 10  
s drevotrieskou s otvormi  
a jednoduchou zárubňou)

## **P NATURA** STANDARD natura

wenge  
dub svetlý, tmavý orech, bielený dub



STANDARD 10

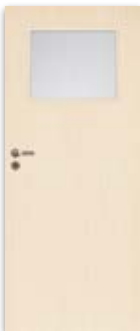

STANDARD 20



STANDARD 20s



STANDARD 30



STANDARD 30s



STANDARD 40



STANDARD 40s



STANDARD 50



STANDARD 50s



STANDARD 60



BULAJ natura



BULAJ natura 10  
ocelový

V štandardnom prevedení skla: biela kôra, žalúzia alebo chinchila

### Možnosti za príplatok

- » dekoratívne sklo DECORMAT alebo DECORMAT HNEDÝ # (týka sa krídla)
  - » STANDARD natura 20, 20s, 40, 40s, BULAJ natura
  - » STANDARD natura 30, 30s
  - » STANDARD natura 50, 50s
  - » výplň: drevotriesková doska s otvormi
  - » krídla „90° a „100
  - » krídla „110° (iba STANDARD natura 10)
  - » vetracie podrezanie dverí
  - » horná závorová zámka (iba STANDARD natura 10 s drevotrieskou s otvormi a rovnou zárubňou)
  - » vetracie podrezanie
  - » dvojkrídle dvere
  - » matné bezpečnostné vrstvené sklo VSG 22.1
- Jestvuje možnosť kúpiť iba samé ocelové guľaté okienko



Ocelový bulaj  
(matné alebo priesvitné sklo)

**POZOR:** Špecifickou vlastnosťou prírodnej dyhy je možnosť výskytu rozdielov v vláknoch a v zafarbení. Tieto rozdiely nemôžu byť dôvodom k reklamácii.

**POZOR:# rovná hrana.**

## **P** GALERIA natura

dub svetlý, orech tmavý, wenge, bielený dub

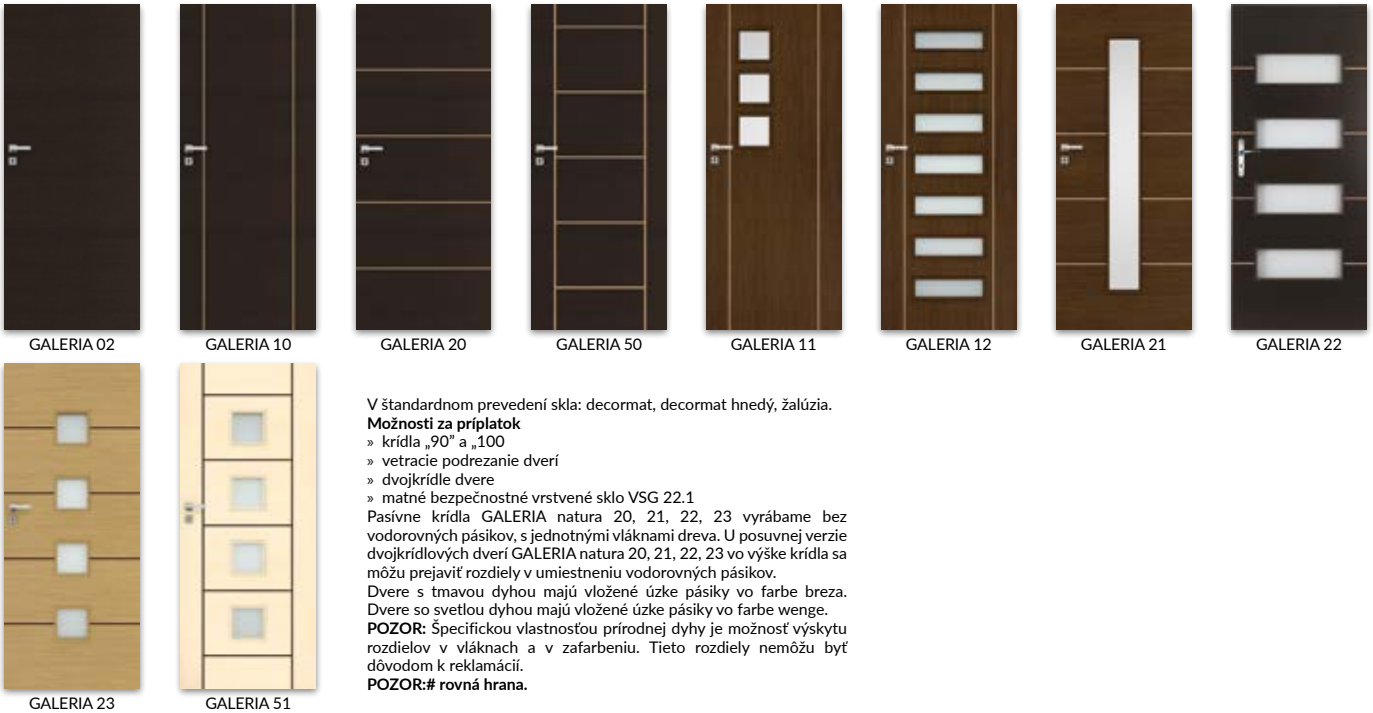

V štandardnom prevedení skla: decormat, decormat hnedý, žalúzia.

**Možnosti za príplatok**

- » krídla „90° a „100
- » vetracie podrezanie dverí
- » dvojkrídle dvere
- » matné bezpečnostné vrstvené sklo VSG 22.1

Pasívne krídla GALERIA natura 20, 21, 22, 23 vyrábame bez vodorovných pásov, s jednotnými vláknami dreva. U posuvnej verzie dvojkrídlových dverí GALERIA natura 20, 21, 22, 23 vo výške krídla sa môžu prejavíť rozdiely v umiestnení vodorovných pásov.

Dvere s tmavou dyhou majú vložené úzke pásiky vo farbe breza. Dvere so svetlou dyhou majú vložené úzke pásiky vo farbe wenge.

**POZOR:** Špecifickou vlastnosťou prírodnej dyhy je možnosť výskytu rozdielov v vláknach a v zafarbeníu. Tieto rozdiely nemôžu byť dôvodom k reklamácii.

**POZOR:# rovná hrana.**

## **P** GALERIA ALU natura

dub svetlý, orech tmavý, wenge, bielený dub

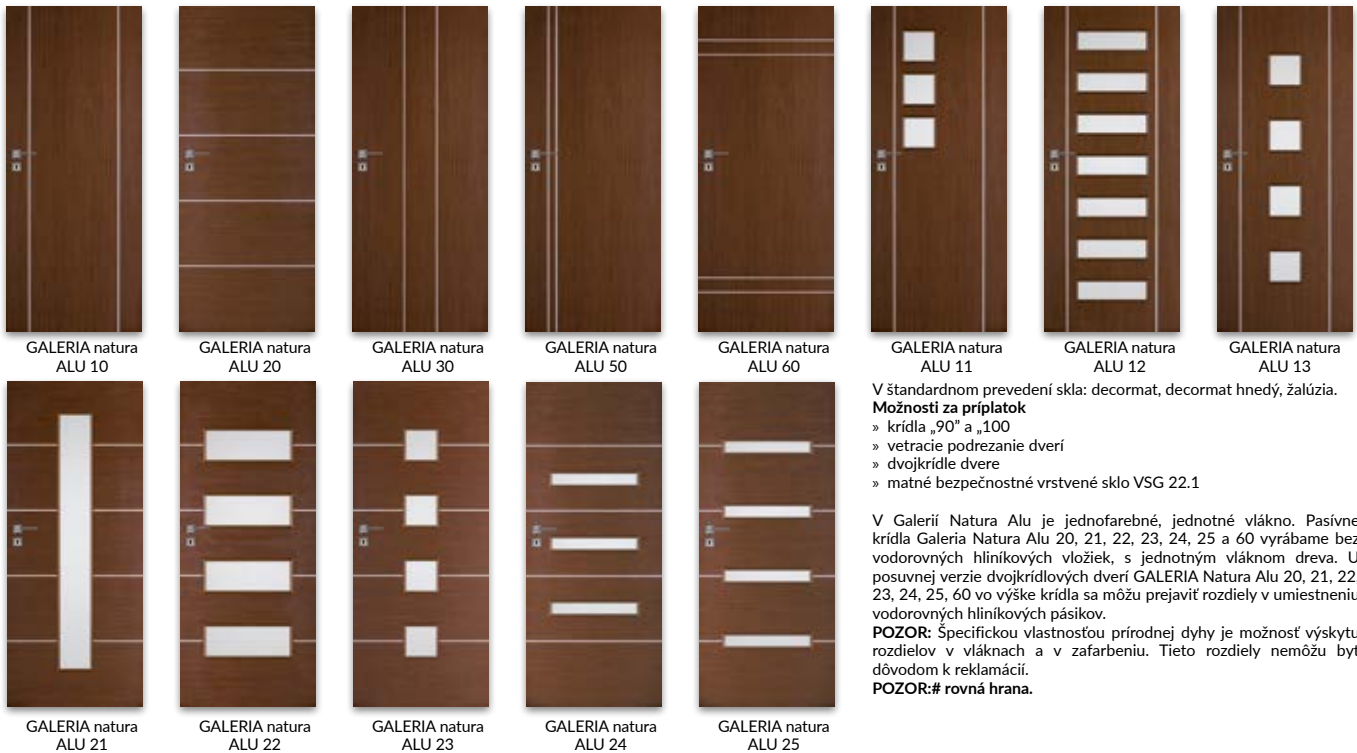

V štandardnom prevedení skla: decormat, decormat hnedý, žalúzia.

**Možnosti za príplatok**

- » krídla „90° a „100
- » vetracie podrezanie dverí
- » dvojkrídle dvere
- » matné bezpečnostné vrstvené sklo VSG 22.1

V Galerii Natura Alu je jednofarebné, jednotné vlákno. Pasívne krídla Galeria Natura Alu 20, 21, 22, 23, 24, 25 a 60 vyrábame bez vodorovných hliníkových vložiek, s jednotným vláknom dreva. U posuvnej verzie dvojkrídlových dverí GALERIA Natura Alu 20, 21, 22, 23, 24, 25, 60 vo výške krídla sa môžu prejavíť rozdiely v umiestnení vodorovných hliníkových pásov.

**POZOR:** Špecifickou vlastnosťou prírodnej dyhy je možnosť výskytu rozdielov v vláknach a v zafarbeníu. Tieto rozdiely nemôžu byť dôvodom k reklamácii.

**POZOR:# rovná hrana.**



## DUERO natura ALU

■ dub svetlý, orech tmavý, wenge, bielený dub



**Možnosti za príplatok**  
 » krídla „90“ a „100“  
 » vetracie podrezanie  
 » dvojkridlové dvere

V DUERO natura ALU je jednofarebný, jednotný vzor s vodorovnou kresbou dreva.  
**POZOR:** Špecifikom prírodnej dyhy je možnosť výskytu rozdielov v kresbe dreva aj v jeho farebnosti. Rozdiely nemôžu byť dôvodom pre uznanie reklamácie.  
**POZOR:# rovná hrana.**

## ARTE natura

■ wenge  
 ■ dub svetlý, tmavý orech, bielený dub



V štandardnom prevedení skla: biela kôra, žalúzia alebo chinchila  
**Možnosti za príplatok**  
 » dekoratívne sklo DECORMAT alebo DECORMAT HNEDÝ # (týka sa krídla)  
 » ARTE natura 10-50, 80-90  
 » výplň drevotriesková doska s otvormi  
 » krídla „90“ a „100“  
 » vetracie podrezanie dverí  
 » dvojkridle dvere  
 » matné bezpečnostné vrstvené sklo VSG 22.1

**POZOR:** Špecifickou vlastnosťou prírodnej dyhy je možnosť výskytu rozdielov v vláknoch a v zafarbení. Tieto rozdiely nemôžu byť dôvodom k reklamácií.  
**POZOR:# rovná hrana.**

## ENTER Akustik

■ biela, buk, calvados, dub zlatý, jaseň, jelša, orech  
 ■ matná biela, strieborná  
 ■ dub zlatý štruktúrovaný, orech tmavý štruktúrovaný, dub sivý štruktúrovaný\*\*\*, dub bielený štruktúrovaný, brest antracit, brest tabak, wenge tmavé, dub pieskový, borovica biela, brest sibírsky, dub vintage, orech karamelový, sivá štruktúrovaná, čierna štruktúrovaná, dub toffí\*\*\*  
 ■ brest, eben, americký orech, dub poľský 3D, dub grand  
 ■ biela, biela ušľachtilá, svetlosivá, tmavosivá, agát, dub medový, gaštan, dub gray, dub waleský, orech, orech celini, betón 1, betón 2, orech pálený



ENTER 0 Akustik

### TECHNICKÉ DVĚRE ENTER AKUSTIK SPĽŇAJÚ:

- » trieda mechanickej pevnosti: 3
- » trieda akustickej izolácie RW = 32 dB

### POUŽITIE

Interiérové vchodové dvere Enter Akustik sú určené na používanie vo verejných objektoch a obytných budovách ako interiérové a interiérové vchodové dvere v rozsahu vyplývajúcom z úžitkových vlastností dverí.





## ENTER/SOLID

- biela, buk, calvados, dub zlatý, jaseň, jelša, orech
- matná biela, strieborná
- dub zlatý štruktúrovaný, orech tmavý štruktúrovaný, dub sivý štruktúrovaný\*\*\*, dub bielený štruktúrovaný, brest antracit, brest tabak, wenge tmavé, dub pieskový, borovica biela, brest sibírsky, dub vintage, orech karamelový, sivá štruktúrovaná, čierna štruktúrovaná, dub toffi\*\*\*
- brest, eben, americký orech, dub poľský 3D, dub grand
- biela, biela ušľachtilá, svetlosivá, tmavosivá, agát, dub medový, gaštan, dub gray, dub waleský, orech, orech celini, betón 1, betón 2, orech pálený



### Možností s príplatkom ENTER/SOLID

- » priezor (ENTER/SOLID)
- » prah z nerezovej oceli (ENTER/SOLID)
- » bez druhej zámky (ENTER)
- » opadajúce tesnenie

\*\*\* dekór iba pri vodorovnom smere vlákien  
 Použitie: Dvere ENTER a SOLID ako vnútorné vchodové dvere v bytovej výstavbe aj vo verejných budovách.

\*V modeloch 19 a 20 je dyha lepená do pásov so striedavým smerom vlákien.

**POZOR:# rovná hrana**

### Prierez krídla ENTER a SOLID

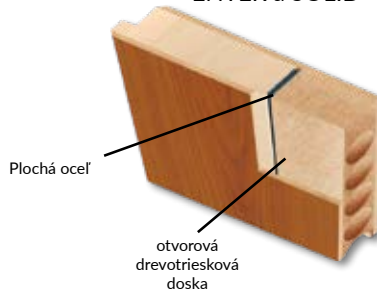

Lištová zámka viacbodová

Bezpečnostné pánty a závory

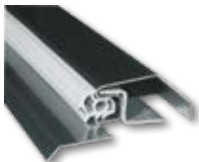

Oceľový prah (šír. 70 mm)



Priezor (samostatne)



digitálny priezor



Horná závorová zámka (iba ENTER)



Opadajúce tesnenie



## Svetlíky STANDARD

- biela, buk, calvados, dub zlatý, jaseň, jelša, orech
- matná biela, dub zlatý štruktúrovaný, orech tmavý štruktúrovaný, dub sivý štruktúrovaný\*\*\*, dub bielený štruktúrovaný, brest antracit, brest tabak, wenge tmavé, dub pieskový, borovica biela, strieborná, brest sibírsky, dub vintage, orech karamelový, sivá štruktúrovaná, čierna štruktúrovaná, dub toffi\*\*\*
- brest, orech americký, eben, dub poľský 3D
- biela, biela ušľachtilá, svetlosivá, tmavosivá, agát, dub medový, gaštan, dub gray, dub waleský, orech, orech celini, betón 1, betón 2, orech pálený



Rozšírenie 10  
Cell, 3D, CPL

Rozšírenie 30  
Cell

Rozšírenie 40  
Cell

Rozšírenie 41  
Cell

### Možnosti za príplatok

- » výplň: drevotrieska s otvormi
  - » zárubňa pre dvere s rozšírením
  - » matné bezpečnostné vrstvené sklo VSG 22.1
- Rozšírenie Standard 10 je možné používať pre všetky kolekcie s dyhou DRE-Cell s hranou karnies.
- Rozšírenie Standard 30 je prispôbené pre modely ARTE 10-30 a STANDARD 30 s dyhou DRE-Cell s hranou karnies. Rozšírenie Standard 40 je prispôbené pre modely ARTE 40, 50,70, 90; STANDARD 40, KANON 30, kolekcie DECO s dyhou DRE-Cell s hranou karnies. Rozšírenie Standard 41 je možné používať pre modely MODERN 30, IDEA 30, PLUS 30 s dyhou DRE-Cell s hranou karnies.

## Svetlíky STANDARD NATURA

- buk, breza, dub, wenge, orech
- dub svetlý, tmavý orech, bolívijský orech, eben, bielený dub



Rozšírenie Standard  
Natura 10 (zvislý smer  
vlákien, rovná hrana)

Rozšírenie Galeria  
Natura 02 (vodorovný  
smer vlákien, rovná hrana)

Rozšírenie Standard  
Natura 30 (zvislý smer  
vlákien, rovná hrana)

Rozšírenie Standard  
Natura 40 (zvislý smer  
vlákien, rovná hrana)

### Možnosti za príplatok

- » výplň: drevotrieska s otvormi
  - » zárubňa pre dvere s rozšírením
  - » matné bezpečnostné vrstvené sklo VSG 22.1
- Rozšírenie Standard Natura 10 je možné používať pre všetky kolekcie s prírodnou dyhou s rovnou hranou, okrem ENTER natura. Rozšírenie Galeria Natura 02 je možné používať pre kolekciu Galeria Natura 02, 20, 21, 22, 23 a Galeria Natura ALU 20, 21, 22, 23. Rozšírenie Standard Natura 30 je prispôbené modelom ARTE natura 10-30, STANDARD natura 30 s rovnou hranou. Rozšírenie Standard Natura 40 je prispôbené pre modely Arte natura 40,50,70, STANDARD natura 40, rovnou hranou.



## Rámové svetlíky

- biela, matná biela, jaseň, dub bielený štruktúrovaný, dub zlatý štruktúrovaný, orech tmavý štruktúrovaný, dub sivý štruktúrovaný\*\*\*, brest antracit, brest tabak, wenge tmavé, dub pieskový, borovica biela, brest sibírsky, dub vintage
- brest, americký orech, eben, poľský dub 3D, veľký dub, karamel orech, sivá štruktúra, čierna štruktúra



Rozšírenie  
PREMIUM  
(rovná hrana)  
DRE-Cell  
folia 3D

Rozšírenie PIANO  
(rovná hrana)  
DRE-Cell  
folia 3D

Rozšírenie AURI  
(rovná hrana)  
DRE-Cell  
folia 3D

FOSCA  
(rovná hrana)  
DRE-Cell  
folia 3D

Rozšírenie SCALA A  
(rovná hrana)  
DRE-Cell  
folia 3D

Rozšírenie ELSA  
(rovná hrana)  
DRE-Cell  
folia 3D

Rozšírenie  
REVA  
(hrana  
rovná)  
DRE-Cell  
laminát 3D

Svetlík  
SOLTE  
(hrana  
rovná)  
DRE-Cell  
laminát 3D

### Možnosti za príplatok

- zárubňa do dverí s bočným svetlíkom
- POZOR:** Cena svetlíka sa rovná cene príslušného modelu krídla dverí.  
Ponúkame svetlíky do všetkých modelov rámových krídel, ktoré sú predstavené v kolekciách.

## **P** STANDARD CPL

■ biela, biela ušľachtilá, svetlosivá, tmavosivá, agát, dub medový, gaštan, dub gray, dub waleský, orech, orech celini, betón 1, betón 2, orech pálený



V štandardnom prevedení skla: biela kôra, žalúzia alebo chinchila

### Možnosti s príplatkom:

- » dekoratívne sklo decomat, decomat hnedý, decomat grafit (týka sa krídla)
- » STANDARD 20, BULAJ
- » STANDARD 60
- » výplň: drevotriesková doska s otvormi
- » krídla „90“ a „100“
- » krídla „110“ (iba STANDARD 10)
- » horná závorová zámka (iba STANDARD 10 s otvorovou drevotrieskou a rovnou zárubňou)
- » vetracie podrezanie
- » vetracie podrezanie dverí
- » dvojkridle dvere
- » Jestvuje možnosť kúpiť iba samé ocelové guľaté okienko
- » matné bezpečnostné vrstvené sklo VSG 22.1

UPOZORNENIE: Ak potrebujete informácie o cenách alebo si chcete objednať krídla z hrubých laminátov CPL, spojte sa so zákazníckym servisom (týka sa typu Štandard CPL a Štandard 10 s var.

## **S** GALLA



### MOŽNOSTI ZA PRÍPLATOK

- ventylačný výrez v otváracích dverách (v 80 a 90 spĺňa normy na vetranie)

Krídlo je vyrobené z kaleného skla o hrúbke 8 mm.



vzor 1 VETRO  
sklo číre



vzor 1 VETRO  
decormat



vzor 1 VETRO  
decormat hnedý

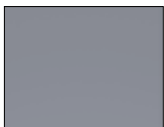

vzor 1 VETRO  
decormat grafit

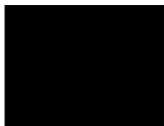

Vzor VETRO E  
nepriehľadné čierne  
laminované sklo

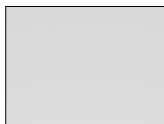

Vzor VETRO E  
laminované sklo  
decormat



vzor 2 VETRO



vzor 3 VETRO

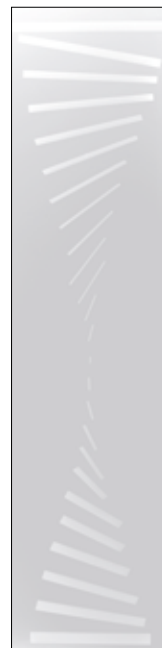

vzor 4 VETRO



vzor 5 VETRO



vzor 10 VETRO



vzor 11 VETRO



vzor 12 VETRO



vzor 13 VETRO



vzor 14 VETRO



vzor 15 VETRO



mat dre



mliečne laminované  
VSG 22.1,  
obojsstranne hladké



decormat grafit



decormat hnedý



žalúzia



chinchila



kôra biela

## POZNÁMKY!

Možnosť použitia skla sa uvádza na stránkach s krídlami dverí. Skla používané v našich dverách majú rub a líce.



biely (štruktúra kresby)	biely mat	biela borovica	sibírsky brest	strieborná	dub pieskový
dub bielený štruktúrovaný	dub vintage	jaseň	buk	jelša	calvados
zlatý dub	dub zlatý štruktúrovaný	orech	orech tmavý štruktúrovaný	orech karamelový	brest tabak
brest antracit	dub sivý štruktúrovaný***	wenge tmavé	sivá štruktúrovaná	čierna štruktúrovaná	dub toffi***
čierna matná *	<p>* dekor iba pre bezpoldrážkové zárubne                  ***Dekory iba s pozdĺžnou kresbou</p>				



orech americký	eben	brest	dub poľský 3D	dub grand
----------------	------	-------	---------------	-----------



dub bielený	dub svetlý	tmavý orech	wenge
-------------	------------	-------------	-------

POZOR: Charakteristickou vlastnosťou prírodných dýh je možnosť odlišných kresieb a farebných odtieňov. Na tieto rozdiely sa záruka nevzťahuje.





biela ušľachtilá  
VV F7206

CPL s hrúbkou 0,15 mm  
CPL s hrúbkou 0,80 mm

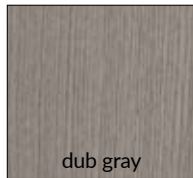

dub gray

CPL s hrúbkou 0,2 mm  
CPL s hrúbkou 0,7 mm

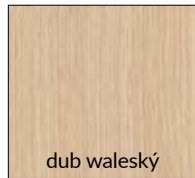

dub waleský

CPL s hrúbkou 0,2 mm  
CPL s hrúbkou 0,7 mm



orech

CPL s hrúbkou 0,2 mm  
CPL s hrúbkou 0,7 mm



orech celini

CPL s hrúbkou 0,2 mm  
CPL s hrúbkou 0,7 mm

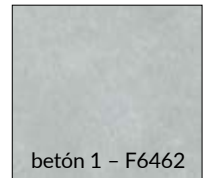

betón 1 - F6462

CPL s hrúbkou 0,15 mm  
CPL s hrúbkou 0,80 mm



betón 2

CPL s hrúbkou 0,2 mm  
CPL s hrúbkou 0,7 mm



agát

CPL s hrúbkou 0,2 mm  
CPL s hrúbkou 0,7 mm

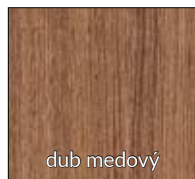

dub medový

CPL s hrúbkou 0,2 mm  
CPL s hrúbkou 0,7 mm

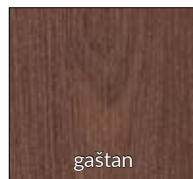

gaštan

CPL s hrúbkou 0,2 mm  
CPL s hrúbkou 0,7 mm



orech pálený

CPL s hrúbkou 0,2 mm  
CPL s hrúbkou 0,7 mm

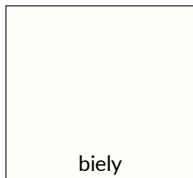

biely

CPL s hrúbkou 0,15 mm  
CPL s hrúbkou 0,7 mm  
W0118



svetlosivá

CPL s hrúbkou 0,15 mm  
CPL s hrúbkou 0,80 mm  
RAL = 7047

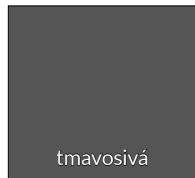

tmavosivá

CPL s hrúbkou 0,2 mm  
CPL s hrúbkou 0,7 mm

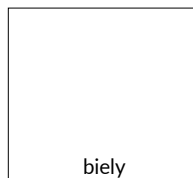

biely

akrylový lak UV  
RAL=9003

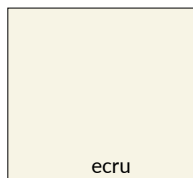

ecru

RAL=9001



latte

Flugger = 4362  
NCS = S1505-Y50R



šedá

RAL=7035

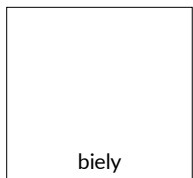

biely



dub sonoma\*

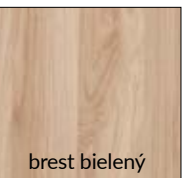

brest bielený

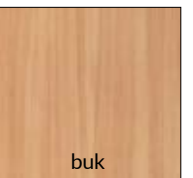

buk



dub



jelša



calvados

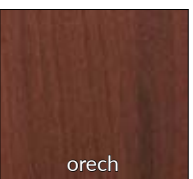

orech

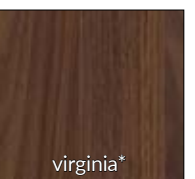

virginia\*

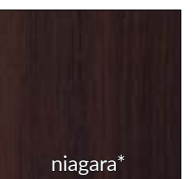

niagara\*

\* Iba v rámovom krídle SINCO

**POZOR:** Vzhľadom na rozdielne technológie výroby:

- krídla Lack, Ascada - HDF doska lakovaná
- zárubne, okraje, štvrtváččky, zasklievacie lišty - polepené fóliou výskyt
- hrana krídla - okraj

môžu sa objaviť odchýlky farebných odtieňov medzi týmito prvkami.



klůčka MEDA - chrom lesklý  
možnost výberu z dekorů Dre - cell, 3D a CPL



štít na klúč



patentná vložka



kúpeľňový štít



klůčka PRIMA - saténový nikel



štít na klúč



patentná vložka



kúpeľňový štít

NOVINKA



klůčka QUBIK



štít na klúč



patentná vložka



kúpeľňový štít



klůčka ZORBA - lesklý/saténový chróm



štít na klúč



patentná vložka



kúpeľňový štít



klůčka TOTAL - matný brúsený nikel



štít na klúč



patentná vložka



kúpeľňový štít

NOVINKA



klůčka CUBE SLIM



štít na klúč



patentná vložka



kúpeľňový štít



klůčka CUBE - lesklý chróm



štít na klúč



patentná vložka



kúpeľňový štít



klůčka JOWISZ - antikorová oceľ



štít na klúč



patentná vložka



kúpeľňový štít



klůčka CUBE - brúsený nikel



štít na klúč



patentná vložka



kúpeľňový štít



klůčka NOVA - antikorová oceľ



štít na klúč



patentná vložka



kúpeľňový štít



klůčka CUBE - matná čierna



štít na klúč



patentná vložka



kúpeľňový štít



klůčka PROXIMA - antikorová oceľ



štít na klúč



patentná vložka



kúpeľňový štít



klůčka MONDO - nikel satén



štít na klúč



patentná vložka



kúpeľňový štít



klůčka TOPAZ - antikorová oceľ



štít na klúč



patentná vložka



kúpeľňový štít



klůčka TREND - nikel satén



štít na klúč



patentná vložka



kúpeľňový štít



klůčka TOPAZ - nehrdzavejúca oceľ, matná čierna



štít na klúč



patentná vložka



kúpeľňový štít

NOVINKA



klůčka BELLA SLIM



štít na klúč



patentná vložka



kúpeľňový štít

NOVINKA



klůčka CUBE SLIM



štít na klúč



patentná vložka



kúpeľňový štít



kľučka LUNA - brúsený chróm



štít na kľúč



patentná vložka



kúpeľňový štít

NOVINKA



kľučka TOMA - čierna



štít na kľúč



patentná vložka



kúpeľňový štít



kľučka LUNA - lesklá mosadz



štít na kľúč



patentná vložka



kúpeľňový štít

NOVINKA



kľučka ALVA LUX - matná čierna



štít na kľúč



patentná vložka



kúpeľňový štít



kľučka ONYX M - antikorová oceľ



štít na kľúč



patentná vložka



kúpeľňový štít

NOVINKA



kľučka PEM LUX - lesklý chróm



štít na kľúč



patentná vložka



kúpeľňový štít



kľučka IBIZA - grafit/chróm



štít na kľúč



patentná vložka



kúpeľňový štít

NOVINKA



kľučka AS LUX - titán



štít na kľúč



patentná vložka



kúpeľňový štít



kľučka IBIZA - nikel satén



štít na kľúč



patentná vložka



kúpeľňový štít

NOVINKA



kľučka LEA LUX - lesklý chróm



štít na kľúč



patentná vložka



kúpeľňový štít



kľučka IBIZA - lesklý chróm



štít na kľúč



patentná vložka



kúpeľňový štít



kľučka FOKUS - saténový velvet nikel



štít na kľúč



patentná vložka



kúpeľňový štít

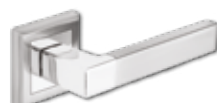

kľučka BETA - nikel satén



štít na kľúč



patentná vložka



kúpeľňový štít



kľučka ROMANA - chróm/lakovaný nikel



štít na kľúč



patentná vložka



kúpeľňový štít



kľučka IBIZA - matná čierna



štít na kľúč



patentná vložka



kúpeľňový štít



kľučka JANE - brúsený nikel



štít na kľúč



patentná vložka



kúpeľňový štít



kľučka EUROPA - nikel satén



štít na kľúč



patentná vložka



kúpeľňový štít



kľučka UNO - antikorová oceľ



štít na kľúč



patentná vložka



kúpeľňový štít



klučka QUANTA - saténový nikel



štít na kľúč



patentná vložka



kúpeľňový štít

NOVINKA



klučka TIK-QR - antracit



štít na kľúč



patentná vložka



kúpeľňový štít



klučka WARNA - saténový nikel



štít na kľúč



patentná vložka



kúpeľňový štít



klučka QUBIK - lakovaný nikel



štít na kľúč



patentná vložka



kúpeľňový štít



klučka LIBRA - saténový nikel



štít na kľúč



patentná vložka



kúpeľňový štít



klučka LINEA - saténový nikel



štít na kľúč



patentná vložka



kúpeľňový štít



klučka LINEA - lesklý chróm



štít na kľúč



patentná vložka



kúpeľňový štít

NOVINKA



klučka SHARK v čiernej a inox



štít SHARK čierny a inox

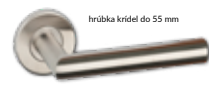

technická kľučka STAR TEC - 4. strieda matná nehrdzavejúca oceľ (cena za komplet (klučka + štít na patentnú vložku))



patentná vložka

hrúbka krídel do 55 mm



klučka ZORBA so štítom pozdĺžnym - lesklý/saténový chróm



klučka ZORBA z štítom pozdĺžnym na kľúč - chróm lesklý/satýna (rozteč 72 mm)



klučka ZORBA so štítom pozdĺžnym na FAB vložku - chróm lesklý/satýna (rozteč 72 mm)



klučka ZORBA so štítom WC pozdĺžnym - lesklý/saténový chróm (rozpätie 72 mm)



klučka PEGAZ (rozteč 72 mm) nikel mat na FAB vložku



klučka TOM z štítom pozdĺžnym na FAB vložku (rozteč 72 mm) chróm mat



vnútorný štít



štítok vonkajší

POZOR: Ľavá alebo pravá kľučka\*. Kľučka so štítom do krídel s dvoma zámkami (okrem kolekcie SOLID).



vrchná rozeta Metro nerezová oceľ- vložkový zámok



vonkajšia kľučka TOTAL s pozdĺžnym štítom (rozpätie 72 mm) inox plus



hlavný štít TOTAL krátky (rozpätie 72 mm) inox plus



## KONŠTRUKCIA

Konštrukcia zárubne je určená pre hrúbku krídla 40 mm a pre steny s hrúbkou od 90 do 290 mm.

## POUŽITIE

Zárubňa je určená pre dvere s obrátenou poldrážkou z kolekcie: Uni, Binito, Fargo.

## KOMPLET OBSAHUJE

Zárubne sú zabalené v kartónových škatuliach.

dekor



biely - UV akrylový lak - RAL 9003  
 ecru - RAL 9001  
 latte - Flügger 4362, NCS S1505-Y50R  
 šedá - RAL 7035

## Nastavitelný rozsah zárubne s obrátenou poldrážkou

Cmin	Cmax
90	110
110	130
130	150
150	170
170	190
190	210
210	230
230	250
250	270
270	290

Profil zárubne:

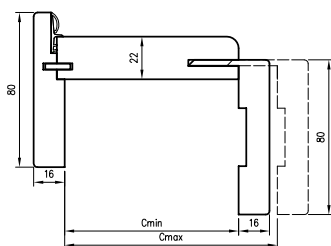

Zvislý prierez ORO

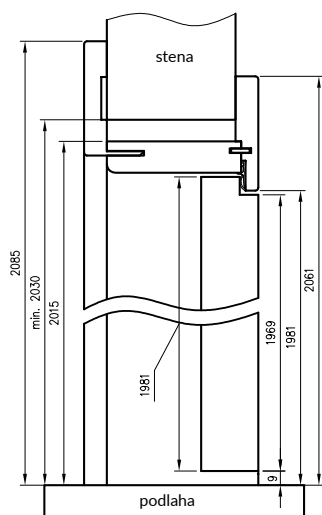

pánty TECTUS 240 3D

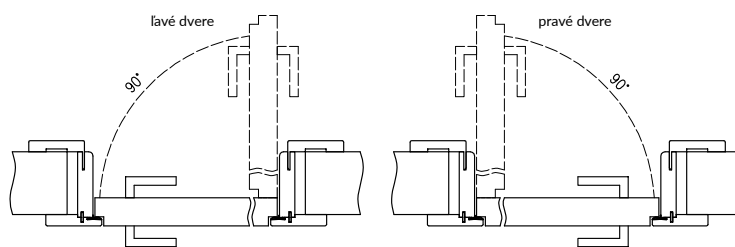

Pozdĺžny prierez ORO

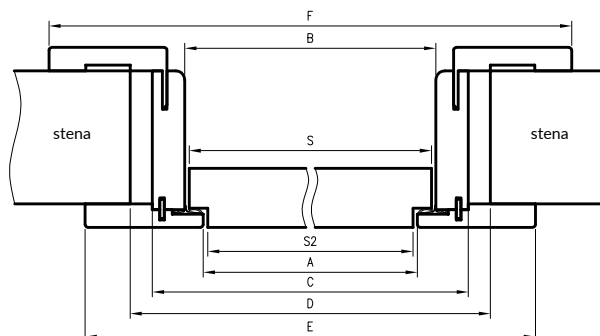

	A	B	C	D	E	F	S
60	605	630	674	704	765	814	624
70	705	730	774	804	865	914	724
80	805	830	874	904	965	1014	824
90	905	930	974	1004	1065	1114	924
100	1005	1030	1074	1104	1165	1214	1024

D - požadovaná šírka otvoru v múre



Nástenný posuvný systém DRE, na jednokrídlové alebo dvojkridlové dvere, interiérové, v posuvnej verzii. Môže sa používať s dverami z našej ponuky, s povrchovou úpravou: DRE-Cell, laminát 3D, prírodné dýhy, a tiež s maľovanými dverami, okrem kolekcií: Enter, Enter Natura, Solid, Vetro C, Lack, Ascada, Sinco, Duo, Rim, protipožiarnych dverí, sklenených dverí a dverí s rozdielnymi výškami.

Komplet posuvného (nástenného) systému obsahuje:

- » trámik zarážky, kolajnicu vedenia (LEON SN 150,180, 200) s kovaním, distančnú lištu a maskujúci rám. V prípade systému montovaného na regulovanom tuneli sú v sade aj 2 prídavné distančné lišty. V prípade systému s použitím hákovej zámky je v trámiku zarážky vyfrézované zahĺbenie pre čap.
- » Krídlo dverné bez poldrážky DRE s rozmermi:
- » Jednoduché dvere: „60“, „70“, „80“, „90“, „100“
- » Dvojité dvere: „120“, „140“, „160“, „180“, „200“

## NS - Vodorovný prierez

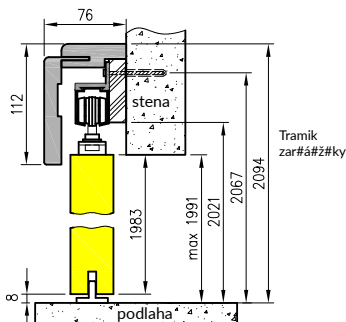

## NT - Vodorovný prierez

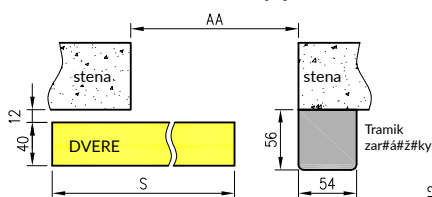

## NT - priečný rez (uholník K63)

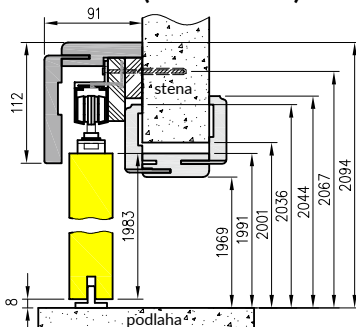

## NT - priečný rez (uholník T80)

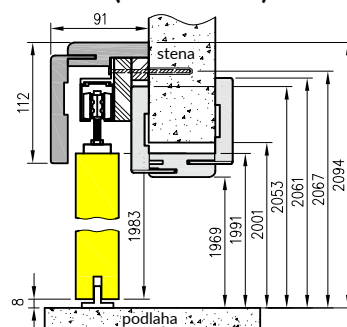

Výška krídla bez poldrážky - 1983 mm

## Jednoduchý posuvný systém

symbol	„60“	„70“	„80“	„90“	„100“
AA	600	700	800	900	1000
A	604	704	804	904	1004
C	648	748	848	948	1048
D	668	768	868	968	1068
E	754	854	954	1054	1154
E*	788	888	988	1088	1188
S	644	744	844	944	1044

Ponúkame:

NS – systém montovaný priamo na stenu

NT – systém montovaný s použitím nastaviteľného puzdra (tunetu)

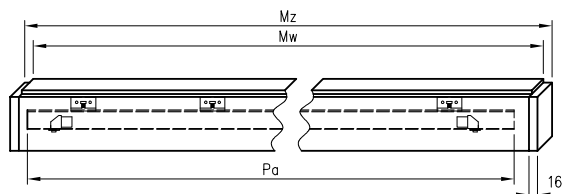

S\*\* šírka jedného krídla

\*Nevyrába sa v dvojitom systéme

## Dvojitý posuvný systém

symbol	„120“	„140“	„160“	„180“	„200“
AA	1200	1400	1600	1800	2000
A	1200	1400	1600	1800	2000
C	1244	1444	1644	1844	2044
D	1264	1464	1664	1864	2064
E	1350	1550	1750	1950	2150
E*	1384	1584	1784	1984	2184
S**	644	744	844	944	1044



## Jednoduchý posuvný systém

Rozmer	Maskujúci rám		Kolajnica vedenia
	Mz	Mw	
dvere [mm]			Pa
644, 744	1602	1570	1500
844	1902	1870	1800
944	2102	2070	2000
1044	2140	2108	2000

## Dvojitý posuvný systém

Rozmer	Maskujúci rám		Kolajnica vedenia
	Mz	Mw	
dvere [mm]			Pa
2 x 644	2 x 1519	2 x 1503	2 x 1500
2 x 744	2 x 1519	2 x 1503	2 x 1500
2 x 844	2 x 1819	2 x 1803	2 x 1800
2 x 944	2 x 2019	2 x 2003	2 x 2000
2 x 1044	2 x 2063	2 x 2047	2 x 2000





## KONŠTRUKCIA

Zárubňa s uholníkom N63 je dostupná iba s dyhou.

\*\*Na dosiahnutie vysokej kvality striekaných zárubní, tieto sú pred samotným nástrekom potiahnuté špeciálnou fóliou na dosiahnutie jednoliateho podkladu.

## POUŽITIE

Podľa hrúbky steny je potrebné zvoliť náležitý variant zárubne Cmin, ktorý umožňuje zastavať stenu s hrúbkou Cmin – Cmax s nastavením 20 mm.

## KOMPLET OBSAHUJE

Zárubne musia mať 3 pánty, okrem zárubní pre sklenené dvere, ktoré majú 2 pánty.

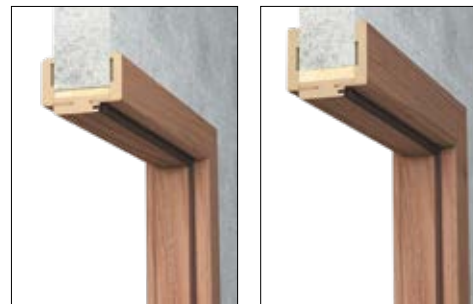

variant	075	095	120	140	160	180	200	220	240	260	280	300
Cmin	075	095	120	140	160	180	200	220	240	260	280	300
Cmax	095	115	140	160	180	200	220	240	260	280	300	320

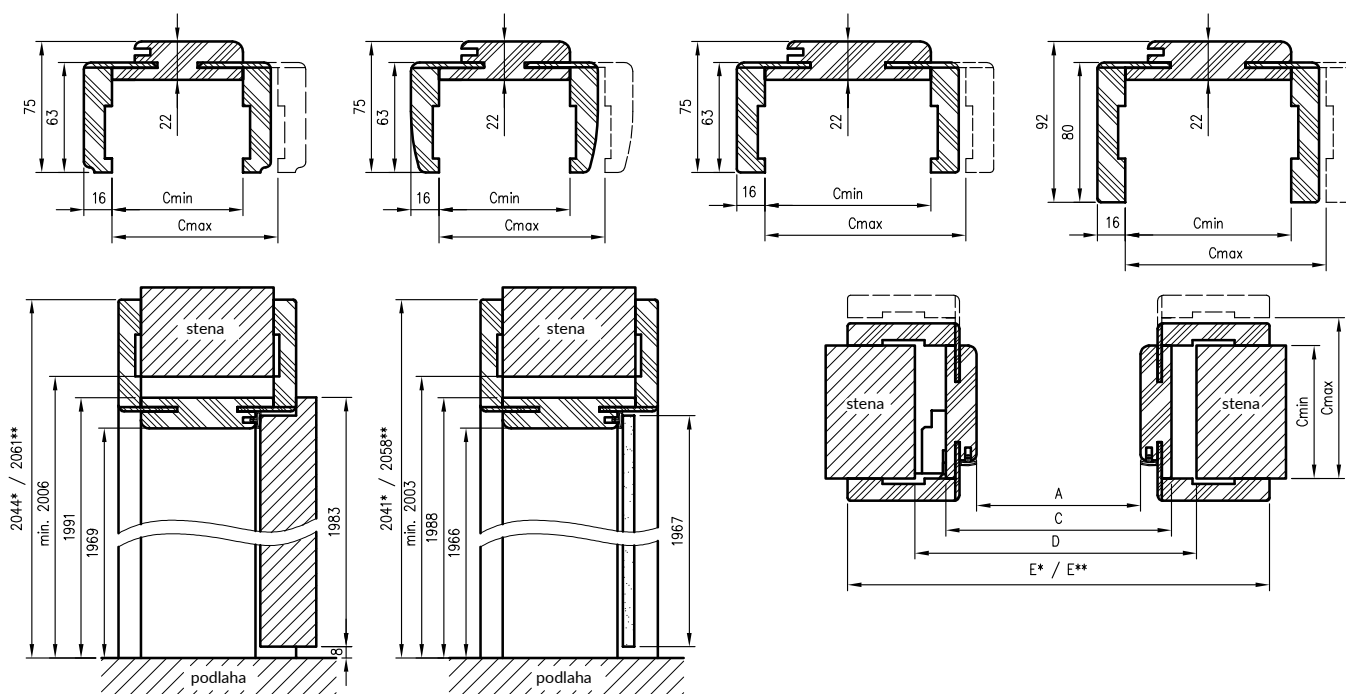

## pre jednokridle dvere

	A	C	D	E**	E*
60	604	648	684	788	754
70	704	748	784	888	854
80	804	848	884	988	954
90	904	948	984	1088	1054
100	1004	1048	1084	1188	1154
110	1104	1148	1184	1288	1254

## pre dvojkridle dvere

	A	C	D	E**	E*
100d	1035	1079	1115	1219	1185
110d	1135	1179	1215	1319	1285
120	1235	1279	1315	1419	1385
130	1335	1379	1415	1519	1485
140	1435	1479	1515	1619	1585
150	1535	1579	1615	1719	1685
160	1635	1679	1715	1819	1785
170	1735	1779	1815	1919	1885
180	1835	1879	1915	2019	1985
190	1935	1979	2015	2119	2085
200	2035	2079	2115	2219	2185

# DRE regulovaná zárubňa bezfalcová

## KONŠTRUKCIA

Regulovaná zárubňa bezfalcová vyrobená z vysokokvalitnej dosky MDF. Z pohľadovej strany je celá zakrytá drevopodobnou dekoračnou fóliou DRE-Cell, DRE-3D, laminátom CPL, prírodnou dýhou alebo môže byť povrch striekaný\*\*. Konštrukcia je prispôbená pre krídla hrúbky 40 mm a je určená pre hrúbku steny v rozmedzí 75-320 mm s reguláciou 20 mm.

Vo farbe biela mat je možné spojenie zárubne pod uhlom 90°.

\*\*na dosiahnutie vysokej kvality striekaných zárubní, tieto sú pred samotným nástrekom potiahnuté špeciálnou fóliou na dosiahnutie jednoliateho podkladu.

## POUŽITIE

Regulovaná zárubňa bezfalcová je vhodná pre použitie do všetkých kolekcií DRE vo verzii bezfalcovej otváratej.



## KOMPLET OBSAHUJE

Zárubne sú zabalené v kartónových škatuliach.

Variety zárubní podľa hrúbky steny

variant	075	095	120	140	160	180	200	220	240	260	280	300
Cmin	075	095	120	140	160	180	200	220	240	260	280	300
Cmax	095	115	140	160	180	200	220	240	260	280	300	320

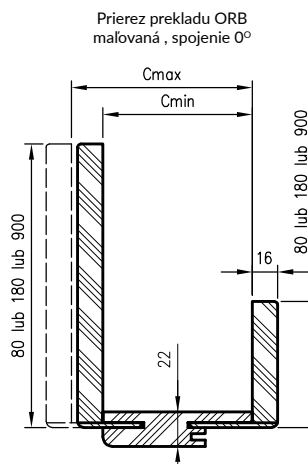
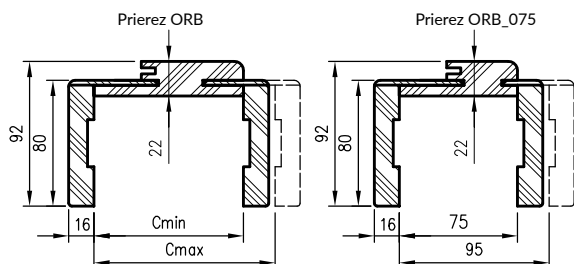

NOVINKA

Zárubňa ORB\_075 ma iný prierez, pre hrúbku múry 75-89 mm bude potrebné skrátenie pierka krycej obložky priamo pri montáži.

Zárubňa je z expozičnej strany úplne laminovaná jedným z dostupných laminátov

- DRE Cell Decor,
- laminát 3D,
- laminát CPL (hrúbka 0,15 - 0,2 mm),
- dyha,
- maľovaná (pred maľovaním laminované podkladovým materiálom).

Vzhľadom na spôsob spájania hranolov zárubne a prekladu, dostupné sú zárubne: so spojením 45°, so spojením 90° (iba v odtieňoch: matná biela, biely UV lak, biela borovica, dub pieskový alebo dub poľský 3D).

Novinka: spojenie 00 - iba maľované zárubne pre jednokrídlové dvere. Uholníky prekladu (predné a zadné) sú dostupné v troch šírkach 80, 180 alebo 900 mm (v hranoloch sú štandardné uholníky T80)

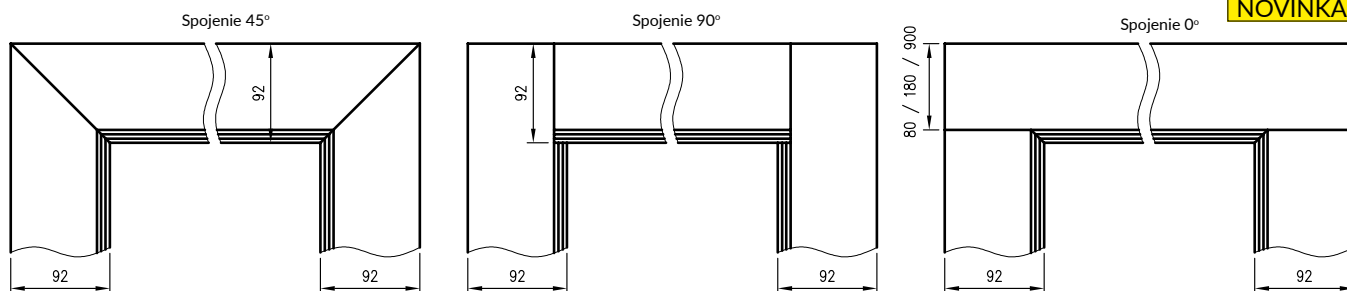

NOVINKA

**NOVINKA**

Zvislý prierez ORB

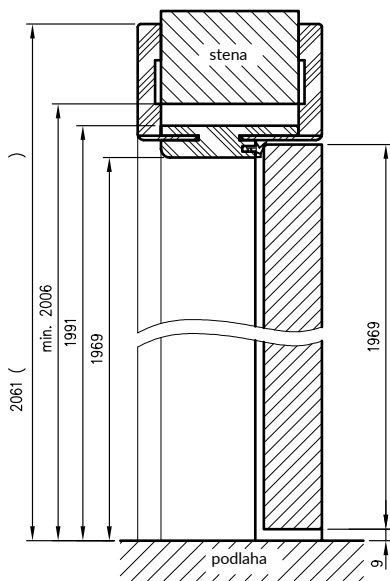

požadovaná výška otvoru v mure 2006 mm

Zvislý prierez ORB  
Maľovaná, spojenie 0°

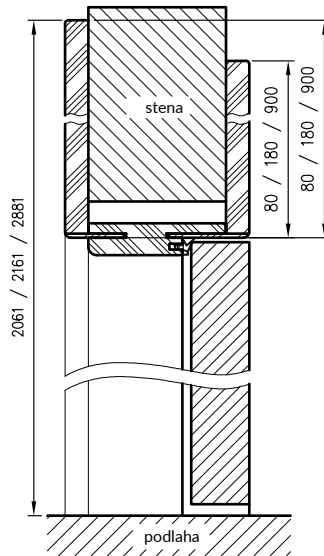

Pozdĺžny prierez ORB

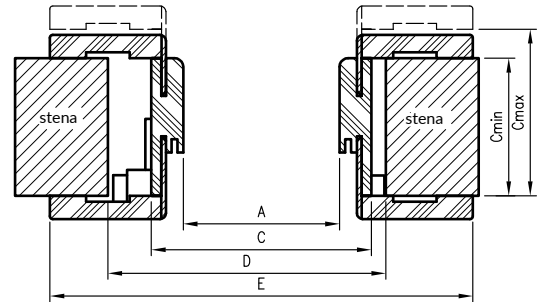

D - požadovaná šírka otvoru v mure

pre jednokridlové dvere

	A	C	D	E
60	607	651	691	791
70	707	751	791	891
80	807	851	891	991
90	907	951	991	1091
100	1007	1051	1091	1191

pre jednokridlové dvere

	A	C	D	E
120	1234	1278	1338	1418
130	1334	1378	1438	1518
140	1434	1478	1538	1618
150	1534	1578	1638	1718
160	1634	1678	1738	1818
170	1734	1778	1838	1918
180	1834	1878	1938	2018

\*\*Maľované zárubne 0° iba pre jednokridlové dvere

## NASTAVITEĽNÝ TUNEL

Nastaviteľný tunel DRE je prispôbený na posuvný nástenný systém DRE. Nastaviteľný tunel je možné použiť nezávisle, ako ozdobné riešenie prechodu stenou. Tento výrobok sa vizuálne podoba nastaviteľnej zárubni, ale jestvuje medzi nimi niekoľko rozdielov

- » bez možnosti namontovať pánty
- » bez plechu na západku
- » bez drážky na tesnenie
- » rozdiel vo výške a vzdialenosti predných a zadných uholníkov (v tabuľkách hodnoty D a E)

Prierez TUN zo zásuvnou časťou K63

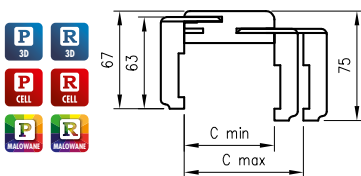

Prierez nastaviteľného tunela

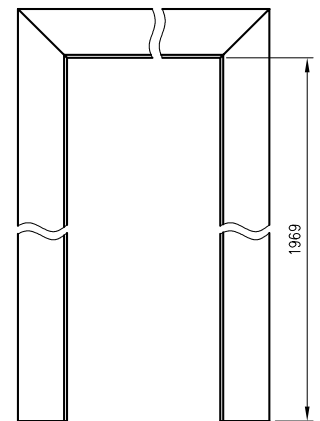

Prierez TUN zo zásuvnou časťou T80

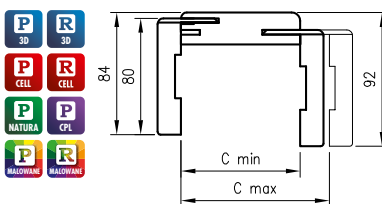

Prierez TUN zo zásuvnou časťou K63 alebo N63

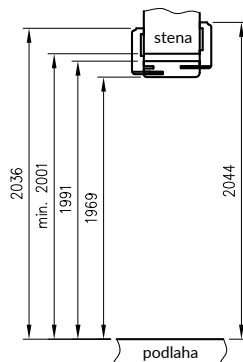

Prierez TUN zo zásuvnou časťou T80

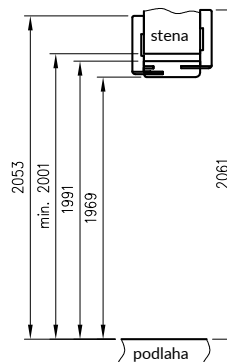

Horizontálny #prierez

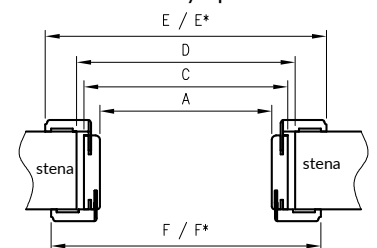

D - požadovaná šírka otvoru v mure  
\* Týka sa Nastaviteľného tunela s uhol. T80

Prierez TUN zo zásuvnou časťou N63

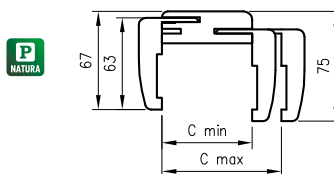

Prierez TUN s uhol. T63

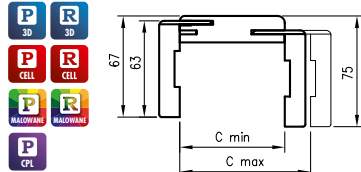

pre jednokridlové dvere

	A	C	D	E	F	E*	F*
60	604	648	668	754	738	788	772
70	704	748	768	854	838	888	872
80	804	848	868	954	938	988	972
90	904	948	968	1054	1038	1088	1072
100	1004	1048	1068	1154	1138	1188	1172

pre dvojkrídlové dvere

	A	C	D	E	F	E*	F*
120	1200	1244	1264	1350	1334	1384	1368
140	1400	1444	1464	1550	1534	1584	1568
160	1600	1644	1664	1750	1734	1784	1768
180	1800	1844	1864	1950	1934	1984	1968
200	2000	2044	2064	2150	2134	2184	2168

## Konštrukcia

Jednoduché zárubne vytvárajú spoločne s krídlami dverí harmonický celok. Je pre nich typická tradičná, jednoduchá konštrukcia a ľahké namontovanie. Poldrážková zárubňa s pevnou šírkou 100 mm je vyrobená z veľmi kvalitnej MDF dosky a má konečnú úpravu z dekoračnej fólie DRE-Cell, fólie 3D, laminátom CPL, dyhy LACK-Decor, alebo prírodnej drevenej dyhy.

## Komplet obsahuje

Hlavný trám (vodorovný prvok a dva zvislé prvky), dverné tesnenie, kompletné pánty, komplet prvkov určených na montáž zárubne podľa pripojeného návodu. Zárubne sú balené do lepenkových obalov.

Poldrážková zárubňa s 3 pántami a hákom hlavného zámku.  
 Poldrážková zárubňa ENTER s 3 pántami a dva háky (pre hlavný a horný zámok).  
 Poldrážková zárubňa SOLID s 3 pántami a 4 hákami pre západku a čapy lištového zámku.  
 Bezpoldrážková zárubňa s 2 pántami ESTETIC 80 s montážnymi plechmi a magnetickým zámkom.  
 Zárubne do sklenených dverí majú 2 pánty a špeciálny hák.  
 Do jednoduché zárubni a jednoduché SOFT používame maskujúce pásky a pre jednoduchú SOFT natura maskujúce uholníka alebo koruny.

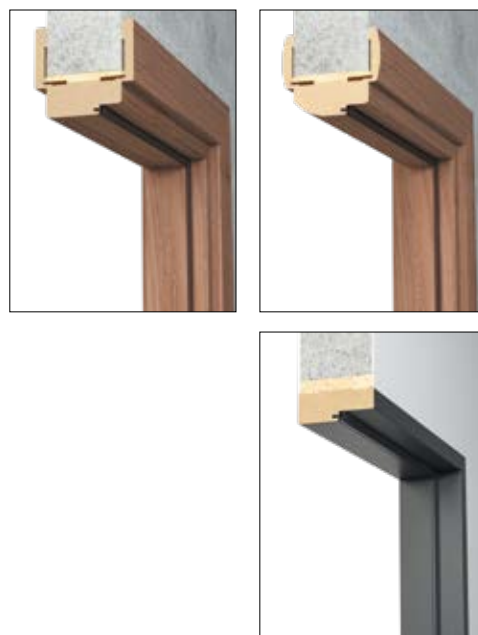

## JEDNODUCHÉ ZÁRUBNE PRE POLDRÁŽKOVÉ ALEBO SKLENENÉ DVERE



profil OP

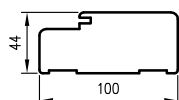

Profil OP SOFT

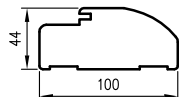

profil OP SOFT NATURA

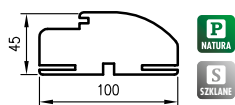

Zvislý prierez OP pre poldrážkové dvere

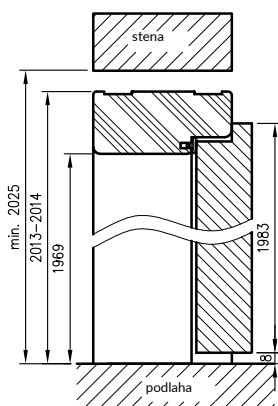

Zvislý prierez OP pre sklenené dvere

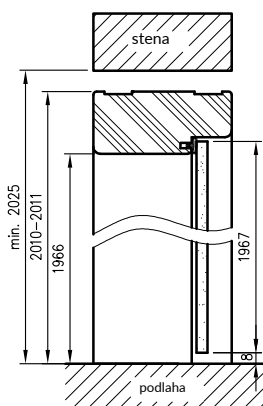

Pozdĺžny prierez OP pre poldrážkové a sklenené dvere

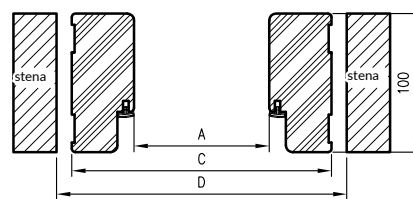

pre poldrážkové dvere jednokrídlové

	A	C*	D
60	604	692	716
70	704	792	816
80	804	892	916
90	904	992	1016
100	1004	1092	1116
110	1104	1192	1216

\* pre OP SOFT natura

pre poldrážkové dvere dvojkrídlové

	A	C*	D
100d	1035	1123	1147
110d	1135	1223	1247
120	1235	1323	1347
130	1335	1423	1447
140	1435	1523	1547
150	1535	1623	1647
160	1635	1723	1747
170	1735	1823	1847
180	1835	1923	1947
190	1935	2023	2047
200	2035	2123	2147

D - požadovaná šírka otvoru v múre

## JEDNODUCHÁ ZÁRUBŇA PRE BEZPOLDRÁŽKOVÉ DVERE

profil OPB

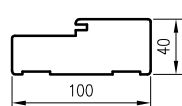

Zvislý prierez OPB

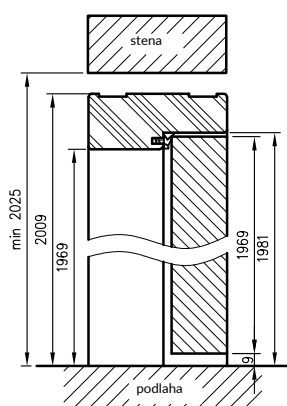

Pozdĺžny prierez OPB

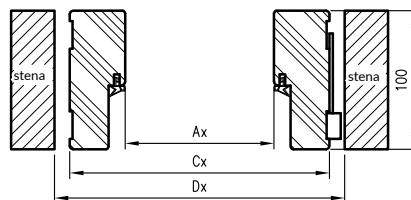

pre bezpoldrážkové dvere jednokrídlové

	Ax	Cx	Dx
60	607	687	710
70	707	787	810
80	807	887	910
90	907	987	1010
100	1007	1087	1110

Dx - požadovaná šírka otvoru v múre

pre dvojkrídlové bezpoldrážkové dvere

	Ax	Cx	Dx
120	1234	1314	1340
130	1334	1414	1440
140	1434	1514	1540
150	1534	1614	1640
160	1634	1714	1740
170	1734	1814	1840
180	1834	1914	1940

## Maskujúce pásy

použitie: jednoduchá zárubňa, jednoduchá SOFT, jednoduchá bezpoldrážková

**Komplet obsahuje** (na jednu stranu dverí):  
Vodorovná páska a dve zvislé, plastové úchytky, kotvičky a prítlačné úchytky. Maskujúce úchytky sú balené do lepenky.

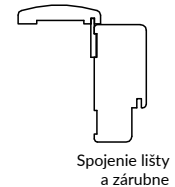
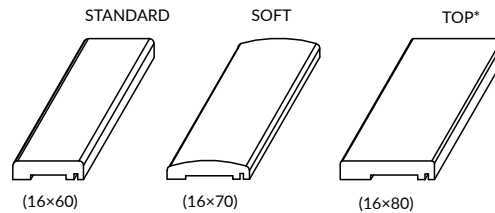

\* maskovacia lišta TOP nie je dostupná vo farbách laminátov Finish.

## **P** NATURA Maskujúci uholník SOFT natura

použitie: s jednoduchou zárubňou SOFT natura

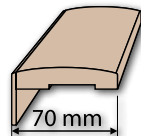

**Komplet obsahuje** (na jednu stranu dverí):  
jednu časť vodorovnú, dve časti zvislé, kotvičky a prítlačné úchytky.

**DÔLEŽITÉ!** Pri objednávke maskujúcich uholníkov alebo korún #je treba vždy uvádzať stranu dverí, na ktorej budú namontované, #to je prednú (zo strany pantov) alebo zadnú.

## Dekoračné lišty



Dĺžka dekoračných lišt 2,62 mb

### Štvrťvalčeky

Štvrťvalček je určený na maskovanie uhlového spojenia steny a zárubne.  
Obchodnou jednotkou je kus.

štvrťvalček  
16 × 16 × 2200 mm

štvrťvalček SOFT, SOFT natura  
11 × 18 × 2200 mm

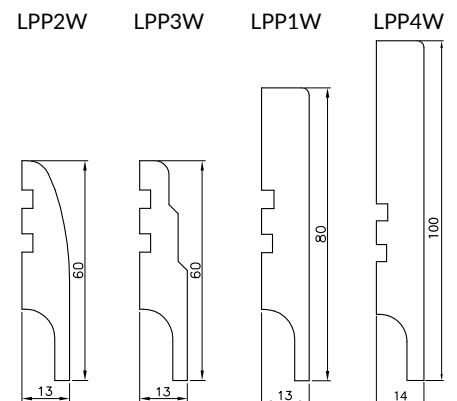

1. Lišta LPP4W - dĺžka 2,4 mb  
Na vlhku odolnej doske  
LPP2W, LPP3W iba dekory Cell a 3D

## Vetracie násadky do doskových dverí

Jestvuje možnosť kúpiť sadu (5 ks.) ventilačných násadiiek.  
DRE-Cell, 3D, laminát CPL a folia Finish - biely, dub, calvados, bronz, striebro.  
NATURA - strieborná satén, zlatá satén, strieborná zlatá.



biely    šedá    krémová    klen    dub    orech svetlý    calvados    hnedá    sivá    čierna

strieborná satén    zlatá satén    strieborná    zlatá

### Vetracie násadky do rámových dverí

Do rámových dverí montujeme ocelové alebo plastové krúžky (3 krúžky do dverí „60“, 4 krúžky do dverí „70“, 5 krúžkov do dverí „80“ – „100“).

### Ocelové násadky

Nehrdzavejúca oceľ

<b>model</b>
SCALA, PIANO, PREMIUM, FOSCA, ENA, TREVI, NESTOR, AURI, EMENA, VERANO, ELSA, TRIESTA, SINCO, EVEN, LEXA, REVA, SOLTE

### Plastové krúžky



<b>model</b>
SCALA, PIANO, PREMIUM, FOSCA, ENA, TREVI, NESTOR, AURI, EMENA, VERANO, ELSA, TRIESTA, SINCO, EVEN, LEXA



### Mriežky a vetracie podrezanie

Do dverí sa dá namontovať kúpeľňová ventiláčna mriežka, dostupná vo farbách: biela, béžová, calvados, hnedá, strieborná, krémová, sivá, čierna a popolavá (okrem rámových dverí, SOLID, ENTER, ENTER Akustik a posuvných ) alebo hliníková.

Vo všetkých kolekciiach (okrem SOLID, ENTER, ENTER Akustik a Posuvné) je možné na želanie urobiť vetracie podrezanie dverí.



vetracie podrezanie



ventiláčna mriežka z plastu



hliníková ventiláčna mriežka

### Rozmery krídiel a umiestnenie pántov

Krídlo s poldrážkou otvárané      Krídlo bez poldrážky posuvné      Krídlo bez poldrážky otvárané

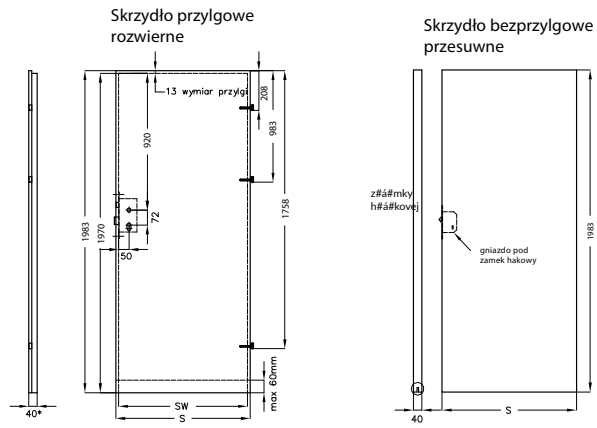

### Šírka krídiel

Symbol rozmeru dverí	S	SW	SB
„100“	1044	1018	1024
„90“	944	918	924
„80“	844	818	824
„70“	744	718	724
„60“	644	618	624

S – celková šírka krídla  
 SW – šírka v mieste poldrážky (týka sa krídiel s poldrážkou)  
 SB – šírka krídla bez poldrážky

### Hrúbka krídiel

VETRO A, B, D

Druh dverí	Hrúbka krídla
Scala, Trevi*, Nestor, Elsa	zvislé časti rámu 40 mm vodorovné prvky rámu 35 mm
Piano, Premium, Triesta**, Fosca, Ena**, Verano**, Auri, Emena**	zvislé rámy 40 mm vodorovné prvky rámu 35 mm vnútorné vodorovné prvky 22 mm
Ostatné modely	40 mm

\* V kolekcii Trevi 5-6 prostredný vodorovný rám dverí je z MDF 35 mm, všetky iné vodorovné rámy dverí tejto kolekcie sú zložené z dvoch spojených rámov dverí z MDF 16 mm, medzi ktoré je vložené sklo 4 mm  
 \*\* V kolekcii Triesta 1-2, Emena 1-2, Verano 1-2, Ena 1-2 jeden z rámov dverí je zložený z dvoch spojených rámov dverí z MDF 16 mm, medzi ktoré je vložené sklo 4 mm, týka sa to rámu dverí, ktorý je umiestnený pri veľkom skle.



Hybridná ocelová zárubňa – inovatívne riešenie v našej ponuke, ktoré spája solídnosť ocelevej konštrukcie a dodatočné možnosti umožňujúce plné zastavenie dverových otvorov s použitím prvkov zárubne MDF laminované CPL laminátom.

Hybridná zárubňa je spojením kovovej zárubne s pevnou šírkou, MDF panela s 11 variantami šírky a maskujúceho uholníka. Riešenie umožňuje zastavať dverové otvory s hrúbkou 137 až 357 mm a nastaviť uholníkom do 20 mm.

## POUŽITIE:

Hybridná zárubňa je určená predovšetkým pre vchodové dvere SOLID a ENTER (má 4 otvory pre výsuvné čapy a jazyk multifunkčnej zámky SOLID), ale môže sa používať aj s interiérovými dverami s poldrážkou – s tým, že časť z materiálov na báze dreva je dostupná iba ako CPL laminát.

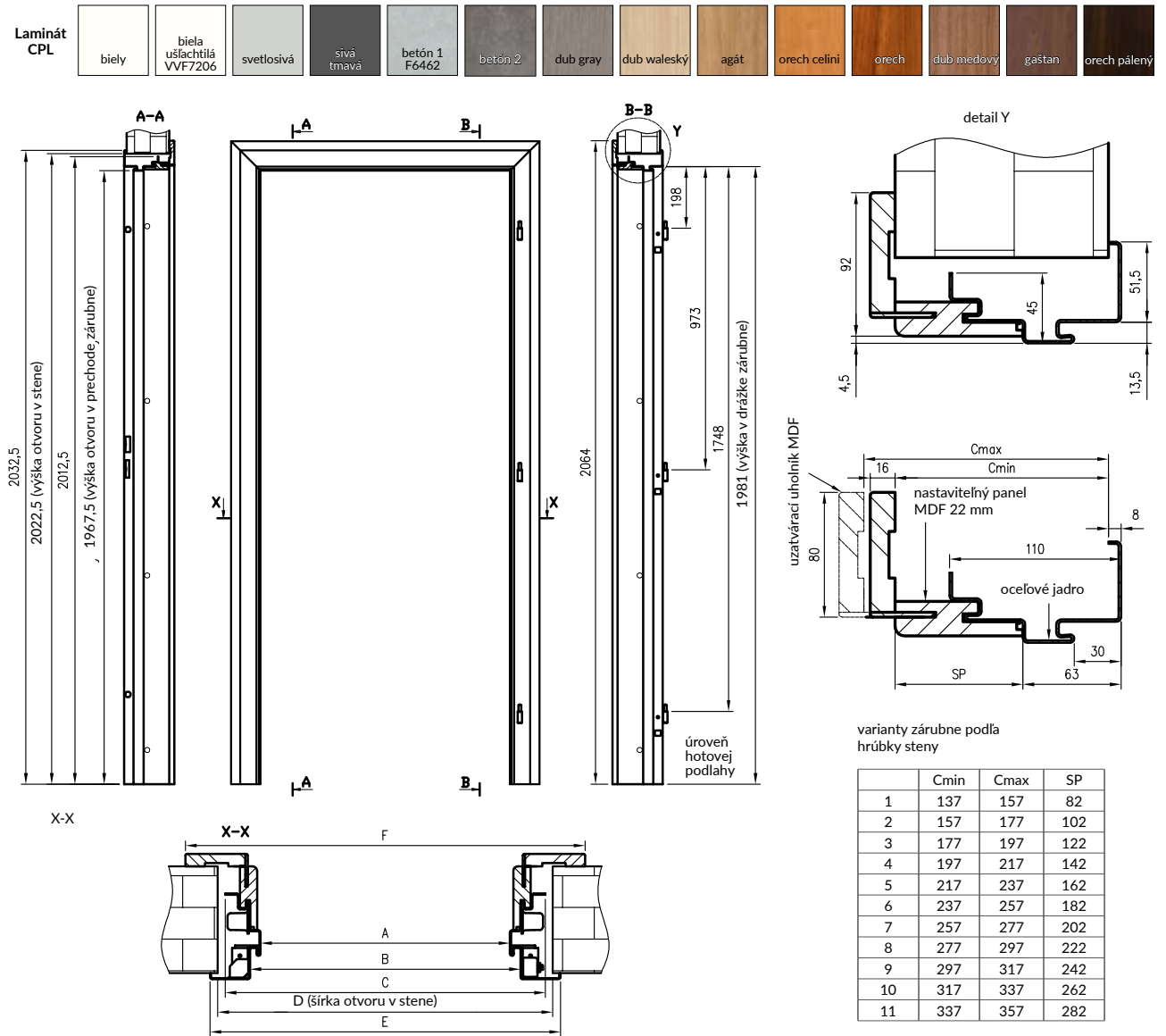

matná hnedá + dub medový CPL\*



matná tmavosivá + tmavosivá CPL\*

\* príklady farebných kompozícií hybridnej ocelevej zárubne s panelom



## KONŠTRUKCIA

Ocelové zárubne sú vyrobené z nízkouhlíkového ocelového plechu s hrúbkou 1,5 mm. Vonkajšia a vnútorná strana zárubne sú zabezpečené ochranným organickým lakovým náterom. Vybavenie zárubne závisí od zvoleného variantu – typu dverí, s ktorými sa bude zárubňa používať.

## POUŽITIE / TYPY PEVNÝCH OCELOVÝCH ZÁRUBNÍ

OSS\_STAND OSS pre poldrážkové interiérové dvere  
 OSS\_ENTER OSS pre dvere Enter  
 OSS\_SOLID OSS pre dvere Solid

Všetky zárubne sú určené na montáž na hotovej podlahe.

## FARBY

Prášково lakovaná zárubne s dvoma stupňami lesku: matná/drobná štruktúra alebo pololesklá/hladká, dostupné v odtieňoch: biela, svetlosivá, tmavosivá, hnedá, béžová (béžová iba pololesklá).



Farby v dvoch úrovniach lesku (matná/drobná štruktúra, pololesklá/hladká).  
 \*\*\* béžová je dostupná iba v pololesklej verzii

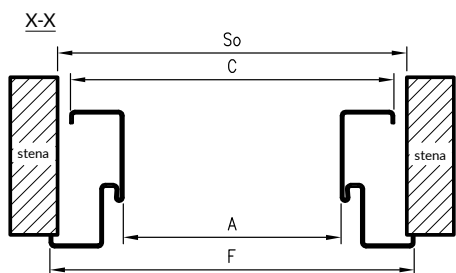
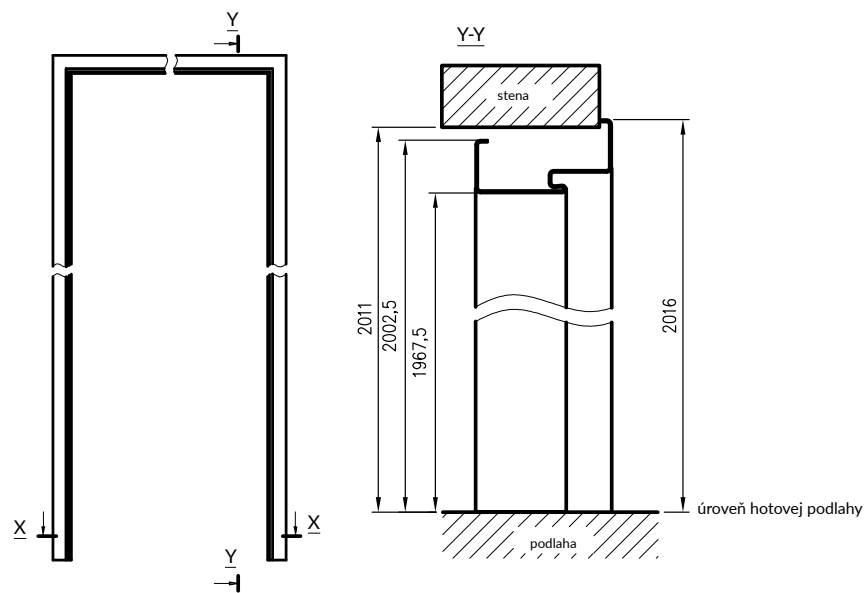

SO - šírka montážneho otvoru

Profil zárubne:

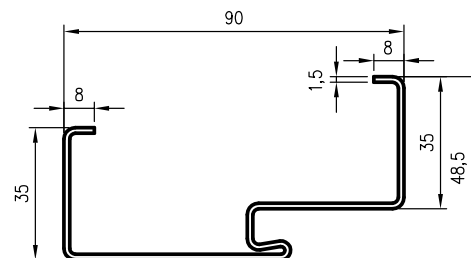

OSS\_STAND pre jednokridlové dvere

	A	C	SO	F
„60“	600	670	687	697
„70“	700	770	787	797
„80“	800	870	887	897
„90“	900	970	987	997
„100“	1000	1070	1087	1097
„110“	1100	1170	1187	1197

OSS\_STAND pre dvojkridlové dvere

	A	C	SO	F
„100b“	1032	1102	1119	1129
„110b“	1132	1202	1219	1229
„120“	1232	1302	1319	1329
„130“	1332	1402	1419	1429
„140“	1432	1502	1519	1529
„150“	1532	1602	1619	1629
„160“	1632	1702	1719	1729
„170“	1732	1802	1819	1829
„180“	1832	1902	1919	1929
„190“	1932	2002	2019	2029
„200“	2032	2102	2119	2129

OSS\_ENTER, OSS\_SOLID

	A	C	SO	F
„80“	800	870	887	897
„90“	900	970	987	997
„100“	1000	1070	1087	1097

Možnosť vysunutia krycieho uholníka zárubne umožňuje nastaviť jej šírku v rozpätí +30 mm.

## KONŠTRUKCIA

Ocelové zárubne sú vyrobené z nízkouhlíkového ocelového plechu s hrúbkou 1,5 mm. Vybavenie zárubne závisí od zvoleného variantu – typu dverí, s ktorými sa bude zárubňa používať.

## POUŽITIE / TYPY NASTAVITEĽNÝCH OCELOVÝCH ZÁRUBNÍ

OSR\_STAND OSR pre poldrážkové interiérové dvere  
 OSR\_ENTER OSR pre dvere Enter  
 OSR\_SOLID OSR pre dvere Solid

Všetky zárubne sú určené na montáž na hotovej podlahe. Pre danú hrúbku steny je potrebné zvoliť správny variant zárubne tak, aby hrúbka hotovej steny bola v rozpätí  $C_{min}$  –  $C_{max}$ .

## FARBY

Práškovko lakované zárubne s dvoma stupňami lesku: matná/drobná štruktúra alebo pololesklá/hladká, dostupné v odtieňoch: biela, svetlosivá, tmavosivá, hnedá, béžová (béžová iba pololesklá).



Farby v dvoch úrovniach lesku (matná/drobná štruktúra, pololesklá/hladká).  
 \*\*\* béžová je dostupná iba v pololesklej verzii

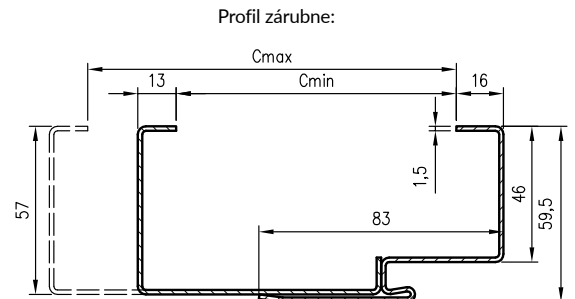
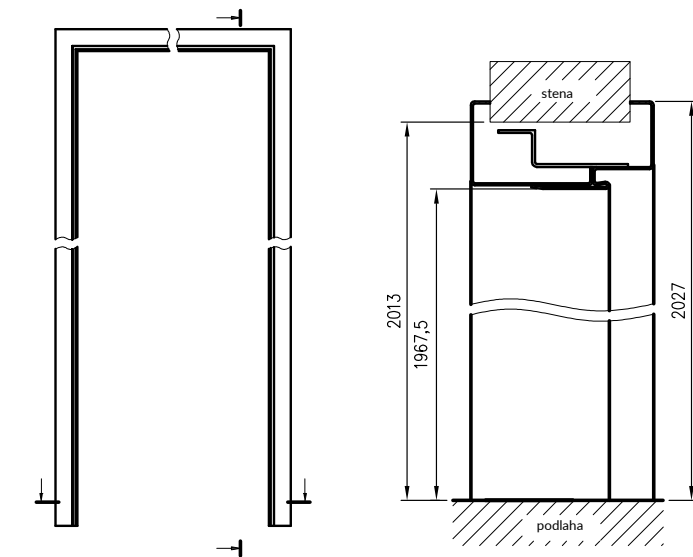

Rozmery jednokrídlových dverí

	A	S0	F
„60“	600	690	719
„70“	700	790	819
„80“	800	890	919
„90“	900	990	1019
„100“	1000	1090	1119
„110“	1100	1190	1219

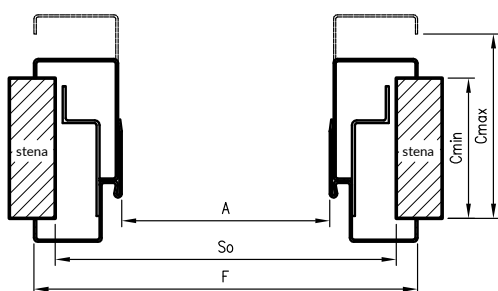

S0 - šírka montážneho otvoru

Varianty zárubní podľa hrúbky steny

variant	Cmin	Cmax
095	95	125
125	125	155
155	155	185
185	185	215
215	215	245
245	245	275
275	275	305

OSR\_ENTER, OSR\_SOLID

šírka	A	S0	F
„80“	800	890	919
„90“	900	990	1019
„100“	1000	1090	1119

Rozmery dvojkřídlových dverí

	A	S0	F
„100b“	1032	1122	1151
„110b“	1132	1222	1251
„120“	1232	1322	1351
„130“	1332	1422	1451
„140“	1432	1522	1551
„150“	1532	1622	1651
„160“	1632	1722	1751
„170“	1732	1822	1851
„180“	1832	1922	1951
„190“	1932	2022	2051
„200“	2032	2122	2151

## Výška krídiel

1983 mm – celková výška krídel s poldrážkou a posuvných  
 1970 mm – výška krídel s poldrážkou v drážke  
 1969 mm – celková výška krídel bez poldrážky

## Krátenie krídiel

Jestvuje možnosť, aby ste si sami skrátili krídla – maximálne o 60 mm (nie je možné skracovať krídla Vetro a protipožiarné, krídla všetkých kolekcií v posuvnej verzii ani pasívne krídla).

## Prahové škáry

Štandardná výška škáry medzi krídlom dverí a hotovou podlahou je 8 mm.

## Pánty – poznámky

Všetky krídla s poldrážkou majú 3 pánty s priemerom 15 mm, avšak otváracie krídla bez poldrážky majú 2 otvory na pánty Estetic 80 alebo za príplatek 3 otvory.

## Voľba patentnej vložky

V krídlach s poldrážkou s hrúbkou 40 mm je treba používať asymetrickú patentnú vložku s pomerom rovnakým, ako v krídle dverí 14/26 (26 zo strany, na ktorú sa dvere otvárajú).

**POZOR:** Ku týmto rozmerom je treba prirátat' z každej strany hrúbku štítov a okrem toho aj dodatočné 2-3 mm. Pre štíty s hrúbkou 10 mm odporúčame vložky: asymetrickú 26/36 mm alebo 26/40 mm - pre dvere s poldrážkou.

## Jednoduché otvárané poldrážkové krídla

Ponúkame krídla: pravé, ľavé a stred

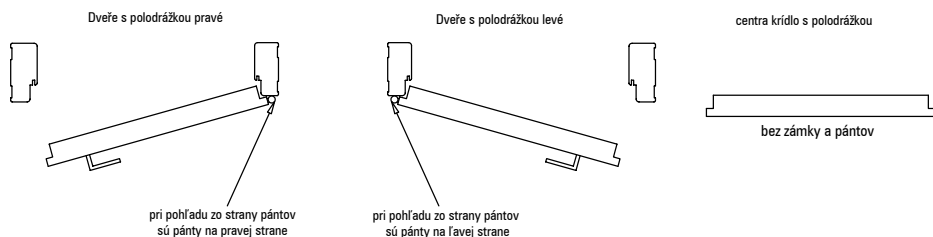

## Otvárané dvojité krídla

Ponúkame dvojité krídla: pravé – v tom prípade je pravé krídlo aktívne a ľavé pasívne a dvojité krídla ľavé, keď je aktívne ľavé krídlo a pasívne pravé. Aktívne krídlo je štandardne vybavené zámkou, na pasívnom krídle je #„kontrapoldrážka“ a v štandardnom vybavení plech zaústenia západky a závory.

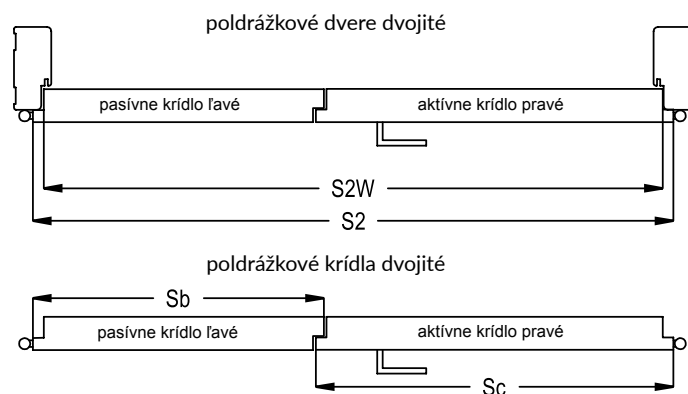

Pre dvojkridle dvere sú vhodné výhradne zárubne našej výroby, #preto odporúčame nákup celého dverného kompletu. Komplet DRE obsahuje 2 dverné krídla a zárubňu.

$$\boxed{\text{cena dvojkridlych dverí}} = \boxed{\text{cena krídla x 2}} + \boxed{\text{cena zárubne}}$$

## Kombinácie poldrážkových dvojitých krídiel

Symbol rozme-ru	rozmery v [mm] podľa poľskej normy		
	S2	S2W	kombinácia* Sc+Sb
„100d“	1078	1052	644+444
„110d“	1178	1152	744+444
„120“	1278	1252	844+444; 644+644
„130“	1378	1352	944+444; 744+644; 644+744
„140“	1478	1452	1044+444; 844+644; 744+744; 644+844
„150“	1578	1552	944+644; 844+744; 744+844; 644+944
„160“	1678	1652	1044+644; 944+744; 844+844; 744+944; 644+1044
„170“	1778	1752	1044+744; 944+844; 844+944; 744+1044
„180“	1878	1852	1044+844; 944+944; 844+1044
„190“	1978	1952	1044+944; 944+1044
„200“	2078	2052	1044+1044

kombinácia\* - možné zostavy šírky krídiel aktívnych (Sc) a pasívnych (Sb)

## Krídla bez poldrážky – posunovacie

Ponúkame krídla: pravé, ľavé a stredné (krídla bez zámky a úchytky)  
dvojitý posuvný systém

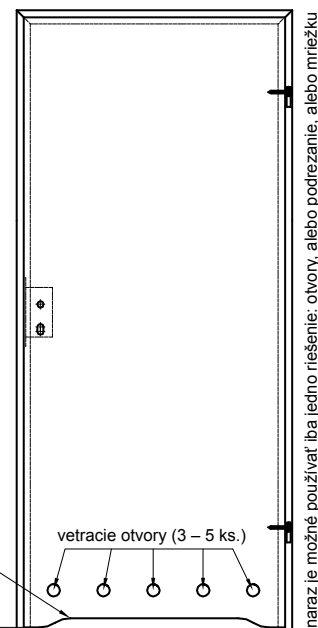
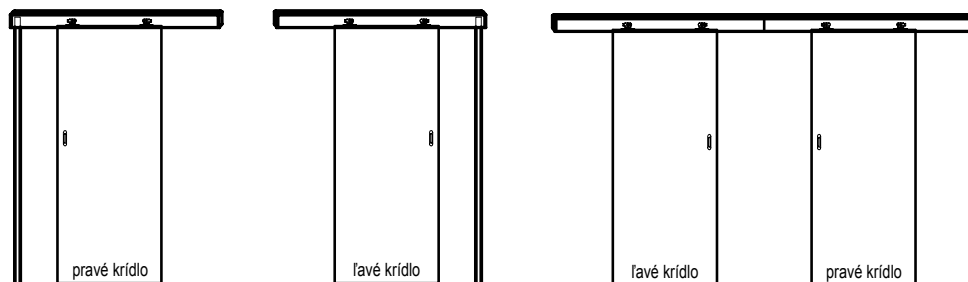

## Ostatné technické informácie

1. Pri dodržiavaní štandardných rozmerov krídiel a zárubní má škára medzi „hotovou“ podlahou a dolným okrajom krídla 8 mm. Keď chceme, aby bola táto škára menšia, musíme príslušne krátiť zárubne z dolnej strany.

2. Podľa platných predpisov dvere do kúpeľní a samostatného WC sa majú otvárať smerom von z miestnosti, mať minimálnu šírku 0,8 m a výšku 2 m a v dolnej časti vetracie otvory ktorých spoločná veľkosť musí byť minimálne 0,022 m<sup>2</sup>. Plocha ventilačných otvorov je súčtom plôch použitých vetracích opatrení: vetracej mriežky (umožňuje získať plochu 0,022 m<sup>2</sup> u všetkých veľkostí dverí) alebo vetracieho podrezania dverí, alebo vetracích otvorov a plochy škáry medzi krídlom a podlahou.  
Zaručenie vetracej plochy v poldrážkových dverách\*\*

Symbol rozmeru dverí	Krídla s poldrážku				Krídla bez poldrážky			
	dvere s vetracími otvormi		dvere s vetracím podrezaním		dvere s vetracími otvormi		dvere s vetracím podrezaním	
	vetracia plocha otvorov a škáry 8 mm [m <sup>2</sup> ]	škára vyžadovaná pre zaistenie požiadavky na vetranie [v mm]	vetracia plocha podrezania a škáry 8 mm [m <sup>2</sup> ]	škára nutná pre splnenie požiadavky vetrania [v mm]	vetracia plocha otvorov a škáry 9 mm [m <sup>2</sup> ]	škára vyžadovaná pre zaistenie požiadavky na vetranie [v mm]	vetracia plocha podrezania a škáry 9 mm [m <sup>2</sup> ]	škára nutná pre splnenie požiadavky vetrania [v mm]
"100"	0,009	19*	0,031	0	0,012	19*	0,033	0
"90"	0,008	21*	0,027	1	0,011	21*	0,029	1
"80"	0,008	24*	0,024	5	0,010	24*	0,025	5
"70"	0,007	28*	0,020	14*	0,009	28*	0,021	13*
"60"	0,006	32*	0,016	35*	0,008	33*	0,018	33*

Hore je uvedená požadovaná výška škáry pod dverami, ktorá zaistí 0,022 m<sup>2</sup> celkovej ventilačnej plochy. Štandardne je to pre poldrážkové krídla škára 8-9 mm.

\*je treba zvážiť škáru na požadovanú výšku skrátením krídlo zdola (pokiaľ je takéto skrátenie možné – pozri \*\*)

\*\*Výnimky, ktoré nie sú uvedené v tabuľke (krídla, ktoré nie je možné skrátiť):

- Kolekcia Vetro A – použitie vetracieho podrezania v dverách širokých „80“ – „100“ a štandardná škára pod dverami (6 mm) zaistí splnenie požiadavky vetrania.
- Kolekcia Vetro B – nespĺňa požiadavku na vetranie
- Posuvné krídla – vzhľadom na konštrukciu posuvného systému (vzdialenosť od steny/tunelu 12 mm) splňujú požiadavku na vetranie bez nutnosti ďalších zásahov.

3. Pozor! Pred nákupom a namontovaním výplni stavebných otvorov je treba si preveriť, či zvolený druh výplne splňuje podmienky technického projektu spracovaného pre konkrétny projekt, predovšetkým je treba sa presvedčiť, či konštrukcia stien a stropov umožňuje namontovanie výplni s hmotnosťou uvedenou v nasledujúcej tabuľke:

	Dverné krídla		Zárubne		Iné výrobky	
	interiérové	vstupné	nastaviteľné	jednoduché	nastaviteľný tunel	posuvný systém
<b>Hmotnosť max.</b>	50 kg	50 kg	40 kg	20 kg	40 kg	20 kg

4. Krídla sú balené do zmašťiteľnej fólie a okraje sú dodatočne chránené polystyrénom alebo lepenkovými vložkami.

5. Cena krídiel nezahrňuje kľučku, štíty a patentnú vložku (s výnimkou kolekcie Scala vo verzii s poldrážkou).

6. Existuje možnosť nákupu dverí a zárubní CENTRA (bez predvŕtaných otvorov na upevnenie zámky a pántov) za cenu podobného výrobku s kovaním a navŕtanými otvormi. Zárubne CENTRA majú tesnenie. Komplet neobsahuje kovanie.



Cenník je platný od 01.04.2020.  
Výrobca poskytuje na krídla dverí a na zárubne 24 mesiacov záruky.  
Ďalšie informácií a montážne návody sú v záručnom listu výrobku.

Tento materiál nie je ponukou v zmysle zákona a bol vydaný výhradne pre informačné účely. Uvedené informácie sú platné pre chvíľu vydania tohto materiálu. Nakoľko vedíme politiku zameranú na neustály vývoj, vyhradujeme si právo meniť a vylepšovať výrobky prezentované v brožúre bez predchádzajúceho informovania. Farby znázornené v katalógu môžu byť odlišné od skutočných. Vyhradujeme si právo na tlačové chyby.

DISTRIBÚTOR



82-300 Elbląg - Gronowo Górne, ul. Nefrytowa 4  
tel. +48 55 236 42 58 fax +48 55 236 42 51  
pracovná doba: 8.00 - 16.00  
e-mail: dre@dre.pl www.dre.pl